

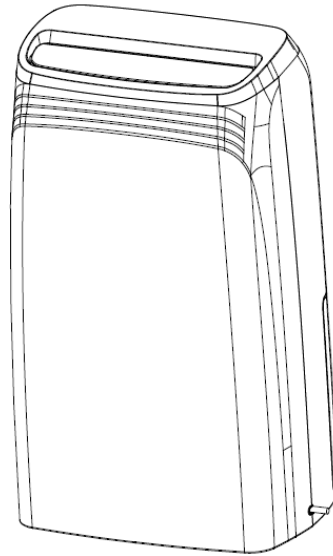

OPERATING INSTRUCTIONS FOR

MDK21/MDK26



**Get 3 years warranty!
Register and follow the
instructions at warranty-woods.com**

GB	<i>Operating Instructions</i>	NL	<i>Gebruiksaanwijzing</i>
SE	<i>Bruksanvisning</i>	PL	<i>Instrukcja obsługi</i>
NO	<i>Bruksanvisning</i>	RO	<i>Manual utilizare</i>
DK	<i>Betjeningsvejledning</i>	FI	<i>Käyttöohjeet</i>
DE	<i>Bedienungsanleitung</i>	LT	<i>Naudojimosi instrukcija</i>
FR	<i>Guide d'instructions</i>	LV	<i>Lietošanas instrukcija</i>
ES	<i>Manual de instrucciones</i>	EE	<i>Kasutusjuhend</i>

CONTENTS:

PAGE NO.

TABLE OF CONTENTS

OPERATING INSTRUCTIONS

<i>English</i>	04-09
<i>Swedish</i>	10-15
<i>Norwegian</i>	16-21
<i>Danish</i>	22-27
<i>German</i>	28-33
<i>French</i>	34-39
<i>Spanish</i>	40-45
<i>Dutch</i>	46-51
<i>Polish</i>	52-59
<i>Romanian</i>	58-63
<i>Finnish</i>	64-69
<i>Lithuanian</i>	70-75
<i>Latvian</i>	76-81
<i>Estonian</i>	82-87



Flammable material. This appliance contains R290/Propane a flammable refrigerant. R290 refrigerant gas complies with European environmental directives. This appliance contains approximately 70g/75g of R290 refrigerant gas. Do not pierce or burn. Maintenance and repairs requiring the assistance of other qualified personnel must be carried out under the supervision of specialists in the use of inflammable refrigerants.



Refer operators manual.



Read technical manual



Read operators manual.

SAFETY INFORMATION

Before the installation and use of the appliance, carefully read the supplied instructions. The manufacturer is not responsible if an incorrect installation and use causes injuries and damages. Always keep the instructions with the appliance for future reference.

Children and vulnerable people safety

WARNING

Risk of injury or permanent disability.

This appliance can be used by children aged 8 years and above and persons with reduced physical, sensory or mental capabilities or lack of experience and knowledge if they have been given supervision or instruction concerning use of the appliance in a safe way and understand the hazards involved. Do not let children play with the appliance.

Children of less than 3 years should be kept away unless continuously supervised.

Keep all packaging away from children.

Cleaning and user maintenance shall not be made by children without supervision.

General Safety

This appliance is intended to be used in household and similar applications such as: – basements, staff kitchen areas in shops, offices and other working environments. The rating plate is located behind the water tank of the dehumidifier. Keep ventilation openings clear of obstruction.

Do not use mechanical devices or other means to accelerate the defrosting process, other than those recommended by the manufacturer.

The appliance shall not be stored in a room with operating ignition sources (for example; open flames, an operating gas appliance or an operation electric heater. Do not pierce or burn.

Be aware that refrigerants may not contain an odour. Do not use

water spray and steam to clean the appliance. Clean the appliance with a moist soft cloth. Only use neutral detergents. Do not use abrasive products, abrasive cleaning pads, solvents or metal objects. If the supply cord is damaged, it must be replaced by the manufacturer, its Authorised Service Centre or similarly qualified persons in order to avoid a hazard.

SAFETY INSTRUCTIONS

Installation

WARNING

Only a qualified person must install this appliance.

Remove all the packaging.

Do not install or use a damaged appliance. The appliance shall be installed, operated and stored in a room with a floor area larger than 4m². Obey the installation instruction supplied with the appliance.

Always be careful when you move the appliance because it is heavy. Always wear safety gloves.

Make sure the air can circulate around the appliance.

Wait at least 4 hours before connecting the appliance to the power supply. This is to allow the oil to flow back in the compressor. Do not install the appliance close to radiators or other heat sources. Do not install the appliance where there is direct sunlight. This device is only for indoor use. Ensure that the unit is placed on a stable and flat surface. If the surface is not stable there is a risk that the unit may be unstable and cause

excessive vibration and that water will be released. Ensure that the unit is placed on a stable and flat surface. If the surface is not stable there is a risk that the unit may be unstable and cause excessive vibration and that water will be released

Electrical connection

WARNING 

Risk of fire and electrical shock. The appliance must be connected to a grounded outlet. Make sure that the electrical information on the rating plate agrees with the power supply. If not, contact an electrician. Always use a correctly installed shockproof socket. Do not use multi-plug adapters and extension cables. Make sure not to cause damage to the electrical components (e.g. mains plug, mains cable). Contact the Authorised Service Centre or an electrician to change the electrical components. The mains cable must stay below the level of the mains plug. Connect the mains plug to the mains socket only at the end of the installation. Make sure that there is access to the mains plug after the installation. Do not pull the mains cable to disconnect the appliance. Always pull at the mains plug.

Use

WARNING 

Risk of injury, burns, electrical shock or fire.

Do not change the specification of this appliance. Be careful not to cause damage to the refrigerant circuit. It contains propane (R290), a natural gas with a high level of environmental compatibility. This gas is flammable.

If damage occurs to the refrigerant circuit, make sure that there are no flames and sources of ignition in the room. Ventilate the room. Do not put flammable products or items that are wet with flammable products near or on the appliance.

Disposal

WARNING 

Risk of injury. Disconnect the appliance from the mains supply. Cut off the mains cable and discard it. The refrigerant circuit of this appliance is ozone-friendly. Contact your municipal authority for information on how to discard the appliance correctly. Do not cause damage to the part of the cooling unit that is near the heat exchanger. Always see to that the appliance is kept clean. Do not cover the unit.

TECHNICAL DATA

	MDK21	MDK26
Max. working area	70m ²	120m ²
Air flow step 1	132m ³ /h	134m ³ /h
Air flow step 2	170m ³ /h	174m ³ /hour
Dehumidifying at 30°C and 80% r.h.	20 l/24h	25l/24h
Power at 30°C and 80% r.h.	275 W	320 W
Tank volume	4 liters	4 litres
Refrigerant	R290 (70g)	R290 (75g)
Voltage	230 V	230 V
Frequency	50 Hz	50 Hz
Currentt	1,25 A	1,4 A
IP Code	IPX1	IPX1
Dimensions in mm, L x B x Hs	346x242x596	346x242x596

*Technical changes and improvements may occur. All values are approximate and may vary due to external circumstances such as temperature, ventilation and humidity.

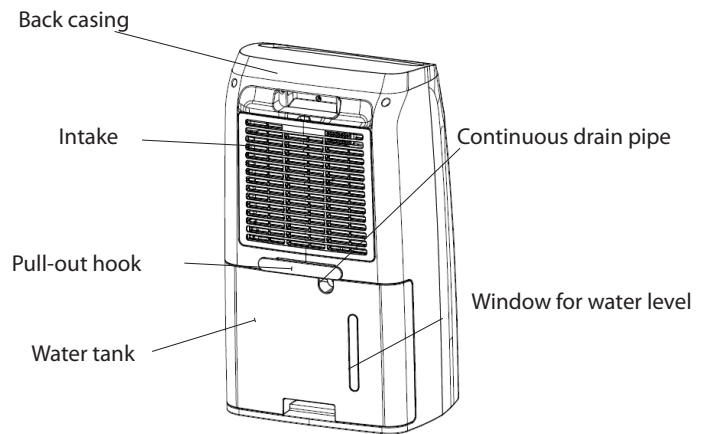
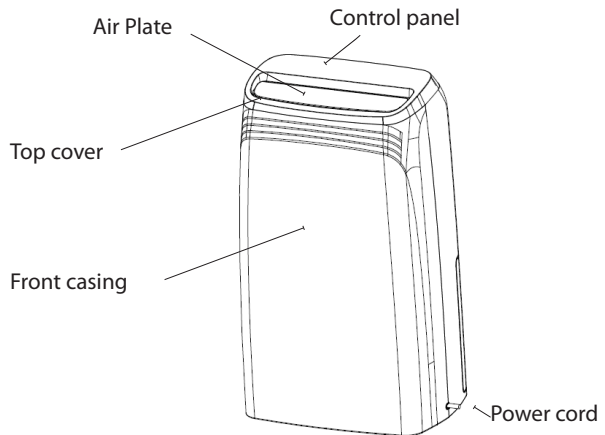

PROBLEM	CAUSE	SOLUTION
Dehumidifier does not work	The power is not connected	<ul style="list-style-type: none"> - Check that dehumidifier is connected to electricity and that fuse has not gone - Check that the water reservoir is empty and correctly placed in the dehumidifier.
Does not dehumidify	<ul style="list-style-type: none"> -The water container is full. -The water container has not been replaced correctly. -The air filter is clogged. <p>The temperature or relative humidity in the room where the device is operating is too low.</p>	<ul style="list-style-type: none"> - Remove the water from the container. - Place the water container in the correct position. - Clean the air filter. - Check that air can flow freely through the dehumidifier. Front grid and air filter should be clean and dehumidifier should stand 20-30cm from wall - Check that a thick coating of ice has not formed on the cooling coils.
The dehumidifier works, but reduces the relative humidity insufficiently.	<ul style="list-style-type: none"> -The room is too large. -There are too many sources of humidity. -There is too much ventilation. 	<ul style="list-style-type: none"> - We recommend using a dehumidifier with a greater capacity. - We recommend using a dehumidifier with a greater capacity. - Reduce ventilation (e.g close windows and shut doors.)

If none of the above works, you should contact your nearest retailer for checking and possible overhaul of dehumidifier

WOOD'S, THE WORLD'S LEADING DEHUMIDIFIERS

Wood's dehumidifier products have been known as market leaders for many years. Their dehumidifiers are suitable for use in the most demanding climates, where dehumidifying capacity is good even at lower temperatures and humidity levels. They are used with good results in premises that become damp such as cellars, garages or summer house. They are also excellent for drying washing, attics, pool rooms and laundry. Being efficient and low on energy consumption. Does not wear out clothes.

The amount of humidity that the dehumidifier removes depends on temperature, humidity level and placement. External weather conditions may also affect the performance of the dehumidifier. In cold weather the absolute humidity decreases and thus the extraction of humidity from the air by the dehumidifier is reduced. (The relative humidity might still be on a high level.) The dehumidifier is suitable for use in the temperature range +5°C to +35°C.

Wood's dehumidifiers are safe in operation and intended for continuous use over many years.

EXCESSIVE AIR HUMIDITY – A DANGER

Condensation occurs when water vapour in the air comes into contact with a cold surface such as cold window or wall. When water vapour is cooled down, condensation occurs, and water-drops are formed. In high air humidity, the air may get musty and mould might get formed, causing damage to a house and its furnishings. This environment may even cause illness for the residents. Mites and spiders also thrive in a damp environment. A dehumidifier with high performance creates a good, healthy humidity level. For greatest efficiency the doors and windows of rooms that are being dehumidified should be kept closed. Removes odours, dries wood and removes moisture from outdoors equipment.

A dehumidifier may be used in cellars, washrooms, garages, crawl spaces, caravans, summer-houses and on boats. If the humidifier is kept in colder environments, you should study the Hints at the end of the manual.

PLACEMENT OF DEHUMIDIFIER

Wood's dehumidifiers are easy to move around, all you need to have is a power source for 220/240V, but bear in mind the following:

- *The dehumidifier should not be placed near radiators or other heat sources or exposed to direct sunlight, as it will reduce performance.*
- *It is beneficial to use a radiator or heating fan to keep the temperature above +5°C.*
- *The dehumidifier should stand at least 20-30cm from a wall or other obstruction, for maximum air flow.*
- *Ideal is to put it in the center of the room / area.*



NOTE: When placed in a shower or bathing area, the dehumidifier should be fixed in place. It is compulsory to check and respect your local bathroom electrical regulations before use.



NOTE: When the dehumidifier is turned off, it will take 5 minutes before the dehumidifier is restarted, the built-in automatic functions are deactivated, during this period.

TANK FULL

When the float reaches a certain height, the dehumidifier responds to this and shuts down automatically to prevent flooding of the tank.

When you have emptied the water reservoir and are to replace it in the dehumidifier.

- Push the water reservoir in until it is in place.

HUMIDITY CONTROL

Wood's dehumidifier is fitted with a built in humidity control, which is set to the desired level of humidity. The control registers the current level of humidity and ensures that the dehumidifier is turned on and off automatically.



NOTE: The ambient relative humidity is most simply measured with a Wood's hygrometer, and the most suitable range is between 50% and 60%.

USING THE DEHUMIDIFIER

If the dehumidifier is transported horizontally, oil may have run out of the compressor and into the closed piping system. In such a case, let the dehumidifier stand for a few hours before being used. It is very important that the oil runs back into the compressor, otherwise the dehumidifier may be seriously damaged.

1. Check that the water reservoir is correctly placed.
2. Connect the dehumidifier to an grounded power source.
3. Select fan speed.
4. Set the desired humidity level by means of the humidity control. See the section on the humidity control.

SHUTTING OFF AUTOMATICALLY

When the water reservoir is full, the dehumidifier is shut off automatically. The indicator light at the front of the dehumidifier will switch to red to show when the water reservoir should be emptied.

1. Disconnect the dehumidifier from the power source.
2. Empty the water reservoir.
3. Put the empty water reservoir back.
4. Connect the dehumidifier to the power source.

THE AIR FILTER

The air filter at the rear of the dehumidifier ensures that the cooling coils are kept free from dust. It is important that the

AUTOMATIC DEFROSTING

Wood's dehumidifiers are fitted with a control unit which ensures that the cooling coils are defrosted automatically when needed. The control shuts down the compressor, which causes the cooling of the coils to stop. The fan continues to draw the air at room temperature through the dehumidifier and thus melts the ice, and the water runs down into the reservoir. This defrosting system means that the dehumidifier works at temperatures as low as +5°C.

FAN

The fan ensures that air flows through the dehumidifier. Moist air is sucked in from the rear and goes via the cooling coil and the vaporizer to come out dry and warm at the top of the dehumidifier. Wood's dehumidifiers are fitted with two fan speeds.

- Position II – gives a high air flow with maximum dehumidifying of air.
- Position I – gives a lower air flow which causes quieter operation and somewhat lower dehumidifying capacity.

CLEANING AND MAINTENANCE

Wood's dehumidifier require cleaning of filter, to maintain their high dehumidifying capacity.

- The cooling coils are best cleaned with a rag and warm water-be careful
- The fan motor is permanently lubricated and requires no maintenance.



NOTE: Always disconnect the cord before cleaning.

- For maximum dehumidifying power in a room, it is recommended that the air supply from outside and from adjoining rooms is minimized – close doors and ventilators.

- Put in the center of the room

- Increase temperature. for faster dehumidification

(Warm air carries more water.)

- Use frost guard if temperature falls below +5°C

- Higher dehumidification in autumn / summer because outside air is warm and humid. (Absolute humidity is normally higher).

WHEN THE DEHUMIDIFIER REQUIRES SERVICING

If the dehumidifier requires servicing, you must first contact the retailer. Proof of purchase is required for all guarantee claims.

GUARANTEES

2 year's guarantee against faults in manufacture. Note that the guarantee is only valid with a valid proof of purchase.

IMPORTANT! - Wood's dehumidifiers must be connected to an grounded power source. The power source could be 220V-240V 50Hz



NOTE! Get a 3-years warranty! Register at warranty-woods.com. Please visit woods.se for more information.

Recommended limits for use

Temp. MDK +5°C to +35°C
Relative humidity: 30% to 90%
Recommended humidity level: Appr. 50% RH

HINTS:

- Sometimes it may be useful to use a frost guard or heater fan to make sure that the temperature does not fall below +5°C.

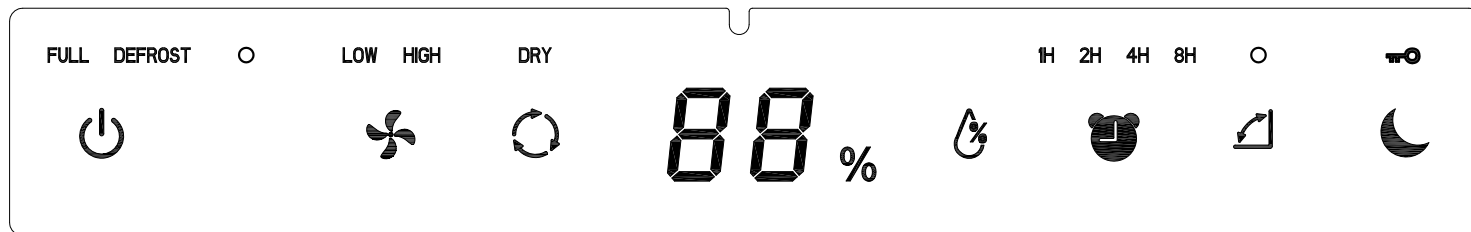

FUNCTIONS & NAME OF KEY PADS

- 1 On/Off: Switch the power on and off
- 2 Speed: Press to set up the fan speed.
- 3 Drying clothes: Press the button to set up dry clothes mode.
- 4 Humidity setting: Press to select the required humidity level.
- 5 Timer: Timer Set Turn Off time
- 6 Swing: Press to switch the swing on or off
- 7 Night mode child lock: Press once to enter the night mode. Press continuously for 3 second to switch on or off the child lock function blocking the control panel.

OPERATION OF THE UNIT

1. When the device is plugged into a socket, the machine is in standby.

Press the On/Off button to switch on the machine and the exhaust will open. Press again the button to switch off the unit.

- 2 Press "SPEED" to select the fan motor speed level.
- 3 Drying clothes. The machine work at the highest speed to dry clothes faster. The humidity setting is unavailable under this mode. Note: When the unit detects $\leq 40\%$ humidity, the compressor will stop automatically but the fan will keep running at the highest speed.

When the unit detects $\geq 45\%RH$, humidity,

the compressor will restart.

- 4 Humidity setting : The humidity can be set at: 50%-55%-60%-65%-70%-Co-40%-45%. This function is only available under the standard dehumidification mode.
Note: once the humidity reaches the target setting, both compressor and fan will stop operating for 1 hour. After 1 hour, the fan will operate for 3 minutes to circulate the air. If the humidity is higher than selected setting, the unit will start again. If the humidity is lower than the selected setting, compressor and fan will stop for another hour.

- 5 Timer. When the appliance is on, press the Timer 1H/2H/4H/8H to operate a countdown. The timer symbol will appear on the LCD screen.

- 6 Swing. Press the button to switch on and off the exhaust swing.

- 7 Night mode (child lock) Press the button will enter the night mode. See above for child lock function

WATER FULL

When the tank is full, the device will automatically shut off and an alarm will ring 10 times. The "water tank full" light will also illuminate. Once the tank is emptied, the unit will automatically operate on the last setting. Note: the compressor will only start operating after 5 minutes. (See compressor protection function).

COMPRESSOR PROTECTION FUNCTION

The unit is equipped with a compressor

protection function. The compressor will only start 5 minutes after the unit being turned on.

COMPRESSOR PROTECTION FUNCTION

This device is equipped with compressor protection function—that is, compressor will delay 5 minutes to start.(After shut down and open again.)

CONTINUOUS DRAINAGE.

Drainage hose 15mm. Insert the hose to the drain outlet and place the other end into a drainage place (sink, shower, etc.). The water tank will not be in use. The machine will work continuously and will not shut down. When draining continuously, the drain pipe should be placed lower than the exhaust. The hose should be straight and not be folded or bended. Otherwise there is a risk of overflow at the outlet.

AUTOMATIC RESTART AFTER POWER FAILURE

Unit will automatically turn on and operates in last setting after power returns.



Brännbart ämne. Denna maskin innehåller R290/Propan – ett brännbart köldmedium. Denna apparat innehåller ca 70 g/ 75 g R290 köldmedium. Gör inte hål på eller bränn apparaten. Underhåll och reparationer måste utföras av specialister vid användning av brandfarliga kylmedel.



Se bruksanvisning.



Läs serviceinstruktion



Läs bruksanvisning.

SÄKERHETSINFORMATION

Läs den medföljande bruksanvisningen noggrant innan installation och användning av produkten. Tillverkaren är ej ansvarig för person- och egendomsskador som uppstår på grund av felaktig installation eller användning. Spara bruksanvisningen för framtida behov.

SÄKERHET FÖR BARN OCH HANDIKAPPADE

VARNING! 

Risk för skador och permanent invaliditet.

Denna produkt kan användas av barn från 8 års ålder och uppåt och av personer med nedsatt fysisk, sensorisk eller mental förmåga samt personer med bristande erfarenhet och kunskap, om de övervakas eller instrueras beträffande hur produkten används på ett säkert sätt och förstår de risker som är förknippade med användningen. Låt inte barn leka med produkten. Barn under 3 år ska inte vistas i närheten av produkten utan ständig uppsikt. Håll förpackningsmaterial utom räckhåll för barn.

Rengöring och användarunderhåll ska inte utföras av barn utan tillsyn.

ALLMÄN SÄKERHET.

Denna produkt är avsedd att användas i hushållsliknande tillämpningar såsom: - källare, krypgrunder, pentryn i butiker, på kontor och liknande arbetsmiljöer. Produktens märkskylt är placerad bakom kondensvattenbehållaren. Håll produktens ventilationsöppningar fria från hinder.

Använd ej andra metoder för avfrostning eller rengöring än de som rekommenderas av tillverkaren. Produkten ska inte förvaras i ett rum där kontinuerligt använda tändkällor finns (till exempel; öppen eld, gasvärmare eller elektriska värmare). Kylkretsen får ej punkteras eller utsättas för

öppen låga. Köldmediet kan vara luktlöst. Spraya inte vatten eller ånga på produkten för att rengöra den. Använd en fuktad mjuk trasa vid rengöring tillsammans med rengöringsmedel. Undvik att använda slipande medel eller metallföremål. Om nätsladden är skadad måste den bytas av tillverkaren eller, en av tillverkaren auktoriserad verkstad eller liknande kvalificerad person för att undvika framkallande av fara. undvika framkallande av fara.

SÄKERHETSINSTRUKTIONER

INSTALLATION

VARNING! 

Endast kvalificerade personer får installera denna produkt. Avlägsna allt förpackningsmaterial. Installera eller använd inte en skadad produkt. Produkten ska installeras, användas och förvaras i ett rum med en golvyta större än 4 m². Följ den bifogade installationsanvisningen noga. Iakttag alltid försiktighet om produkten ska flyttas eftersom den är tung. Använd alltid skyddshandskar. Tillse att luft kan cirkulera runt produkten. Vänta minst 4 timmar innan produkten ansluts till nätspänning i syfte att låta kompressorns smörjmedel rinna tillbaka till kompressorn. Installera inte produkten i närheten av radiatorer eller andra värmekällor. Installera inte produkten i direkt solljus.

ELEKTRISK ANSLUTNING

VARNING!

Risk för brand och elektriska stötar. Produkten måste anslutas till ett jordat eluttag. Kontrollera att märkskyltens elektriska information överensstämmer med nätspänningskällan. Om så inte är fallet, kontakta en elektriker. Använd alltid ett korrekt installerat stötsäkert och jordat eluttag. Använd inte grenuttag eller förlängningssladdar. Vid skadad anslutningssladd (t.ex. stickpropp eller nätssladd) kontakta en av tillverkaren auktoriserad verkstad eller en elektriker om en elektrisk komponent behöver bytas. Nätssladden ska befinna sig nedanför stickproppen efter installation. Anslut nätssladden sist i installationen. Tills se att nätssladdens stickpropp är åtkomlig efter installationen. Dra inte i nätssladden för att koppla loss produkten från eluttaget. Drag alltid i stickproppen.

ANVÄNDNING

VARNING!

Risk för personskador, elektriska stötar eller brand. Produktens specifikation får inte ändras. Iakttag försiktighet för att inte skada produkten kylkrets. Produkten innehåller propan (R290), ett naturligt köldmedel med låg miljöpåverkan. Köldmediegasen är brandfarlig. Om kylkretsen skadas tills se att

öppen låga eller andra tändkällor inte finns i rummet. Vädra utrymmet. Placera inte brännbara ämnen eller föremål dränkta i brännbara ämnen i närheten av, eller på produkten.

AVYTTRING

VARNING!

Risk för skador. Koppla loss produkten från eluttaget. Klipp av nätssladden nära produkten och kassera den. Köldmediet i kylkretsen på denna produkt är miljövänligt. Kontakta de lokala myndigheterna för information angående korrekt avyttring av produkten. Skada inte kylvanheten närmast förångaren då kylmedia kan läcka ut.

TEKNISK DATA

	MDK21	MDK26
Max. arbetsområde	70m ²	120m ²
Luftflöde steg 1	132m ³ /h	134m ³ /h
Luftflöde steg 2	170m ³ /h	174m ³ /h
Avfuktning vid 30°C och 80% r.h.	20 liter/dygn	25 liter/dygn
Effekt vid 30°C och 80% r.h.	275 W	320 W
Tankvolym	4 liter	4 liter
Kylmedia	R290 (70g)	R290 (75g)
Spänning	230 V	230 V
Frekvens	50 Hz	50 Hz
Ampere	1,25 A	1,4 A
IP klass	IPX1	IPX1
Dimensioner i mm, L x B x H	346x242x596	346x242x596

*Tekniska förändringar och förbättringar kan förekomma. Alla värden är ungefärliga och kan variera beroende på yttre omständigheter såsom temperatur, ventilation och luftfuktighet.

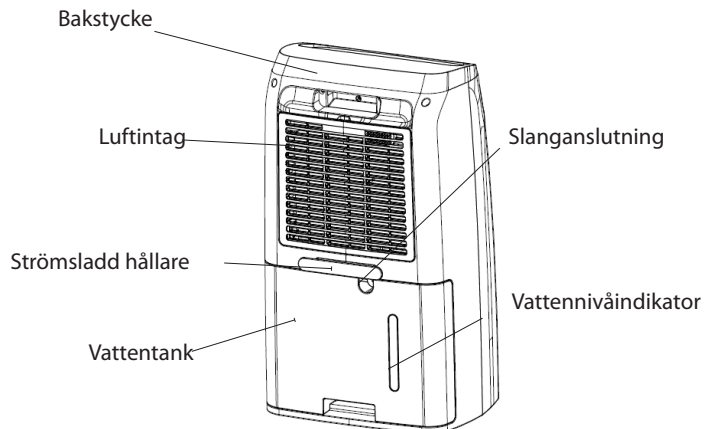
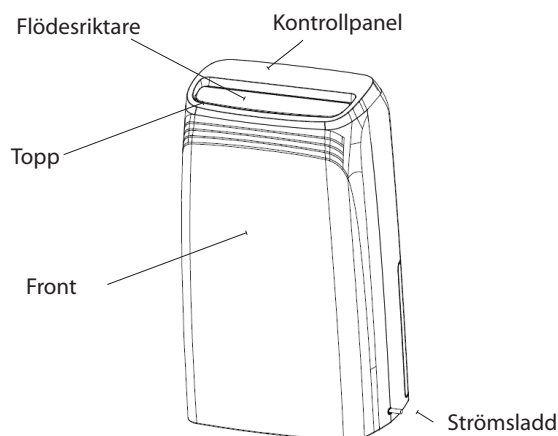

PROBLEM	ORSAK	LÖSNING
Avfuktaren startar inte	Strömmen är inte på	<ul style="list-style-type: none"> - Se till att avfuktaren är kopplad till eluttaget och att inte säkringen har gått. - Kontrollera att vattenbehållaren är tom och placerad korrekt.
Avfuktar ej	<ul style="list-style-type: none"> -Vattenbehållaren är full -Vattenbehållaren har inte placerats korrekt. -Luftfiltret är igensatt -Temperaturen eller den relativa fuktigheten i rummet är för låg. 	<ul style="list-style-type: none"> - Töm behållaren på vatten. - Placera vattenbehållaren i rätt läge. - Rengör filtret och kontrollera att luften kan flöda fritt genom avfuktaren. Avfuktaren ska stå minst 20-30cm från väggen. - Avfuktningen fortlöper när fuktighetsnivån är högre än 35% och temperaturen i utrymmet är högre än +5°C.
Avfuktaren fungerar men luftfuktigheten sänks för långsamt	<ul style="list-style-type: none"> -Rummet är för stort. -Det är för mycket ventilation. 	<ul style="list-style-type: none"> - Vi rekommenderar att du använder en avfuktare med större kapacitet. - Minska ventilationen (stäng dörrar och fönster.)

Om inget av ovanstående fungerar bör du kontakta närmaste återförsäljare för översyn och eventuell reparation av avfuktaren. Eller kontakta service@woods.se Telefon. 031-7613616

VÄRLDSLEDANDE AVFUKTARE FRÅN WOOD'S

Wood's är en av de världsledande tillverkarna av avfuktare. Våra avfuktare är anpassade för att användas i nordiskt klimat då avfuktningsskapaciteten är bra även vid lägre temperaturer och fuktnivåer. De används med gott resultat i utrymmen som lätt blir fuktiga, såsom källare, garage eller sommarstugor. De fungerar även utmärkt vid torkning av tvätt utan slitage på textilier, i poolutrymmen och i tvättstugor. De är effektiva och har låg energiförbrukning.

Den mängd fuktighet som avfuktaren tar bort beror på temperatur, fuktighetsnivå och placering. Även vädret utomhus påverkar avfuktarens prestanda. Vid kallt väder sjunker den relativa fuktigheten och därmed minskar avfuktarens fuktuttag ur luften. Därför är avfuktaren anpassad att användas i temperaturintervallet +5°C to +35°C.

Wood's avfuktare är säkra i drift och avsedda att fungera kontinuerligt under många år.

FÖR HÖG LUFTFUKTIGHET - EN FARA

Kondens uppstår när luftens vattenånga kommer i kontakt med en kall yta såsom tak, fönster eller vägg. När vattenångan kyls ned sker en kondensering varvid vattendroppar bildas. Vid hög luftfuktighet kan unken luft uppstå och mögel bildas vilket gör att huset och dess inredning tar skada.

Denna miljö kan även leda till sjukdomar hos de boende då bland annat kvalster trivs i en fuktig miljö. En avfuktare med hög prestanda skapar en bra och hälsosam fuktnivå. För att nå bästa effekt skall dörrar och fönster hållas stängda till de utrymmen som ska avfuktas.

Avfuktaren avlägsnar dålig lukt, torkar trä och avlägsnar fukt från idrottsredskap för utomhusbruk m.m.

En avfuktare kan användas bland annat i källare, tvättstugor, garage, husvagnar, sommarstugor och i båtar. Kommer avfuktaren att stå i kallare miljöer bör du titta närmare på tipsen i slutet av manualen.

PLACERING AV AVFUKTAREN

Wood's avfuktare är lätta att flytta runt då de är utrustade med hjul. Allt som krävs är närheten till ett eluttag för 220/240 V, men tänk på följande:

Avfuktaren bör inte ställas i närheten av element eller andra värmekällor och inte utsättas för direkt solljus då det sänker prestandan.

- *Man kan med fördel använda ett värmelement eller värmefläkt för att hålla temperaturen ovan +5°C.*
- *Avfuktaren ska stå minst 20-30 cm från väggen och andra hinder för att luftgenomströmningen ska vara maximal.*
- *Det är idealiskt att placera avfuktaren så centralt i rummet som möjligt.*



OBS: Placerad i ett duschutrymme eller vid bassänger måste avfuktaren fastmonteras. Avfuktaren bör även säkras med jordfelsbrytare i dessa utrymmen

ANVÄNDA WOOD'S AVFUKTARE

Om avfuktaren transporterats liggande kan det hända att olja runnit ut från kompressorn och in i det slutna rörsystemet. Låt då avfuktaren stå i minst 4 timmar innan den tas i bruk. Det är mycket viktigt att oljan hinner rinna tillbaka in i kompressorn, annars kan avfuktaren ta allvarlig skada.

1. Se till att vattenbehållaren är riktigt placerad.
2. Koppla avfuktaren till ett jordat eluttag.
3. Välj fläkthastighet.
4. Ställ in önskad fuktighetsnivå med hjälp av fuktkontrollsknappen. Se avsnittet Fuktkontroll.

FULL TANK

När flottören når en viss höjd, reagerar avfuktaren på detta och stängs automatiskt av för att förhindra översvämning av tanken.

När du har tömt vattenbehållaren sätt den på plats i maskinen. Tryck in vattenbehållaren tills den är på plats.

AVLEDA VATTNET TILL AVLOPP

Avfuktaren är utrustad med en slangkoppling. Genom att koppla en slang till avfuktaren kan condensatet ledas direkt till ett avlopp eller golvbrunn.

MED HJÄLP AV SLANG:

1. Koppla bort avfuktaren från eluttaget och ta bort vattenbehållaren för att komma åt dropprågets anslutning
2. Fäst slangen till avfuktarens anslutning och led slangen till avloppet. Se till att slangen inte kommer högre än själva droppråget.
3. Sätt avfuktarens kontakt i eluttaget.

FUKTKONTROLL

Wood's avfuktare är utrustad med en inbyggd fuktkontroll som ställs in på önskad fuktnivå. Fuktkontrollen känner av den aktuella fuktighetsnivån och ser till att avfuktaren slås av och på automatiskt.

Så här ställer du in fuktnivån:

1. Välj önskad fuktnivå på kontrollpanelen.
2. Väljfläkthastighet låg eller hög.
3. När önskad fuktighetsnivå uppnåtts, stannar maskinen och startar när fuktighetsnivån överstiger inställt värde.



OBS: När avfuktaren stängs av tar det 5 minuter innan den återstartar. De inbyggda automatiska funktionerna är avstängda under denna tid.



OBS: Den relativa luftfuktigheten mät enklast med en Wood's hygrometer och lämplig nivå är mellan 50% och 60%.

AUTOMATISK AVSTÄNGNING

När vattenbehållaren är full stängs avfuktaren av automatiskt. vattenbehållaren måste tömmas innan du kan använda avfuktaren igen.

1. Koppla bort avfuktaren från eluttaget.
2. Töm vattenbehållaren.
3. Sätt tillbaka den tömda vattenbehållaren.
4. Anslut avfuktaren till eluttaget.

LUFTFILTER

Luftfiltret på avfuktarens baksida ser till att kylslingorna hålls fria från damm. Det är viktigt att filtret hålls rent så att luften kan flöda fritt genom avfuktaren.

AUTOMATISK AVFROSTNING

Wood's avfuktare är utrustade med styrsystem som ser till att kylslingorna avfrostas vid behov. Styrsystemet stänger av kompressorn, vilket gör att kylningen av slingorna upphör. Fläkten fortsätter att dra den rumstempererade luften genom avfuktaren och på så sätt smälter isen och vattnet rinner ner i behållaren. Notera att detta styrsystem gör att avfuktaren fungerar vid så låg temperatur som +5°C. Vid lägre temperatur stänger avfuktaren av automatiskt

FLÄKT

Fläkten ser till att luft strömmar genom avfuktaren. Fuktig luft sugas in från baksidan och går via förångaren och kondensorn för att sedan komma ut torr på avfuktarens framsida. Wood's avfuktare är utrustade med två fläkthastigheter.

- *Läge I – ger en lägre luftgenomströmning vilket genererar i en tystare gång och en*

något lägre avfuktningkapacitet.

Läge II – ger en hög luftgenomströmning med en maximal avfuktning av luften

RENGÖRING OCH UNDERHÅLL

Wood's avfuktare kräver rengöring för att bibehålla sin höga avfuktningkapacitet.

- Rengör filtret vid behov.
- Fläktmotorn är permanent smord och kräver inget underhåll.



OBS : Koppla bort nätsladden från eluttaget innan rengöring.

TIPS:

- För maximal avfuktningkapacitet i ett rum rekommenderas att tilluften från utsidan och intilliggande rum minimeras – stäng dörrar och ventiler.
- Placera avfuktaren om möjligt mitt i rummet.
- Höj temperaturen i rummet för snabbare avfuktning. (Varm luft kan bära mer vatten).
- Använd en frostvakt om temperaturen faller under +5°C
- Avfuktaren ger mer vatten under sommaren och hösten eftersom utomhusluften är varm och fuktig. (Den absoluta luftfuktigheten är normalt högre).

OM AVFUKTAREN BEHÖVER SERVICE

Om avfuktaren behöver service ska du i första hand kontakta inköpsstället. För alla garantikrav krävs ett inköpsbevis.

GARANTIER

2 års garanti för tillverkningsfel. Notera att garantin endast gäller vid uppvisande av kassakvitto.



OBS: Få 3 års garanti!
Registrera dig avfuktare på warranty-woods.com Besök woods.se för mer information.

Rekommenderade gränser för användning:
Temp. MDK +5°C to +35°C
Relativ fuktighet: 30% to 90%
Rekommenderad fuktighetsnivå c.a. 50% RF

OBS! - Wood's avfuktare måste vara kopplad till ett jordat uttag 220V-240V 50Hz

KONTROLLPANEL

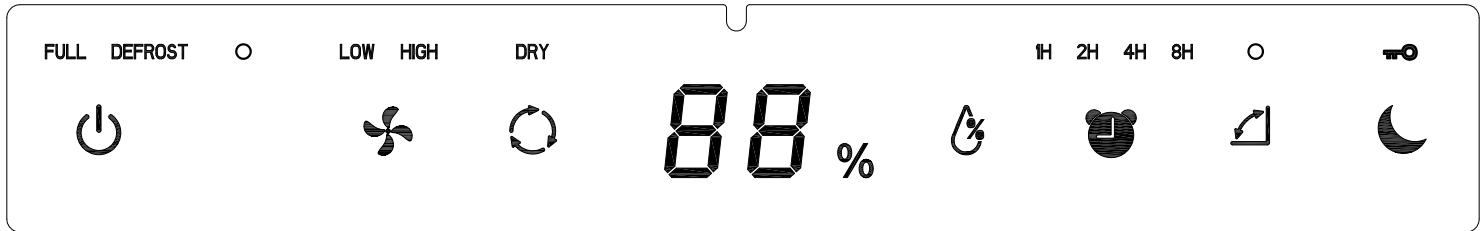

FUNKTION OCH SYMBOLER

1 Av/På: Tryck på knappen för att starta eller stänga av maskinen.

2 Fläktläge: Tryck på knappen för att välja hög eller låg hastighet.

3 Tvättstugeläge: Tryck på knappen för att välja tvättstugeläge.

4 Fuktighetsnivå: Tryck på knappen för att välja önskad fuktighetsnivå.

5 Timer: Tryck för önskad timerfunktion

6 Swing: Tryck på knappen för att starta/stoppa swing funktionen.

7 Nattläge-barnlås
Tryck på knappen för att välja nattläge håll in knappen i 3 sekunder för att stänga av eller sätta på barnlås funktionen.

KONTROLLPANEL ANVÄNDNING

1. När maskinen ansluts till elnätet är den i standby läge.

På: Tryck På/Av Maskinen startar och alla knappar tänds, flödesriktaren öppnas.

Av: Tryck På/Av för att stänga av maskinen

2 Fläktläge Tryck på knappen för att välja hög eller låg hastighet.

3 Tvättstugeläge: Avfuktaren är

automatiskt inställd på hög fläkthastighet för att kunna torka kläder fortare.

Funktionen önskad fuktighetsnivå går inte att välja i tvättstugeläge. Obs! När enheten uppnår $\leq 40\%$ RH, stannar kompressorn automatiskt. Fläkten fortsätter att gå på högsta hastighet. När enheten uppnår $\geq 45\%$ RH, kommer kompressorn att startas.

4 Fuktighetsnivå : 50%-55%-60%-65%-70%-Co-40%-45%, Co=kontinuerlig avfuktning. Vid uppnådd fuktighetsnivå stängs fläkten av. under 1 timma. Ökas inte fuktighetsnivån så kommer fläkten automatiskt att starta och gå i 3 minuter för varje timma där fuktighetsnivån inte har stigit.

5 Timer när maskinen är på tryck på Timer upprepade gånger för önskat läge:1H/2H/4H/8H

6 Swing:Tryck på knappen för att starta/stoppa swing funktionen.

7 Nattläge-barnlås
Tryck på knappen för att välja nattläge håll in knappen i 3 sekunder för att stänga av eller sätta på barnlås funktionen.

FULL VATTENTANK

När tanken är full stängs enheten automatiskt av. En ljudsignal hörs 10 gånger. Under tiden indikerar symbolen full vattentank.**OBS!** kompressorn startar efter 5 minuter

AUTOMATISK AVFROSTNING:

Avfuktaren är utrustad med ett automatiskt avfrostningsystem för att

förhindra att maskinen fryser

KOMPRESSORSKYDD

Denna enhet är utrustad med kompressorskyddsfunktion-det vill säga kompressorn har en fördröjning på 5 minuter vid ett eventuellt strömavbrott.

KONTINUERLIG AVRINNING.

Sätt i dräneringsslangen till dräneringsuttaget på maskinen och anslut den till avloppet. Detta ger dig automatisk vattenavrinning utan att behöva tömma behållaren. Vid kontinuerlig dränering ska slangen vara så kort som möjligt till avloppet.

MINNESFUNKTION

När enheten är ansluten till eluttaget bibehålls de inställda värdena när man stänger av maskinen och startar den igen. Enheten ställer sig i ursprungsläge när man drar ut sladden och sätter tillbaka den igen.

AUTOMATISK OMSTART EFTER STRÖMAVBROTT

Vid strömavbrott startar maskinen upp med tidigare inställt värde.



Brennbart materiale. Denne enheten inneholder R290/propan, et brennbart kjølemedium. R290 kjølegass er i overensstemmelse med EUs miljødirektiver. Dette apparatet inneholder ca. 70 g/75 g av R290 kjølegass. Må ikke punkteres eller brennes. Vedlikehold og reparasjoner som krever hjelp fra annet kvalifisert personell, må gjennomføres under oppsyn av spesialister i bruk av lettantennelige kjølemedier.



Se bruksanvisningen.



Les den tekniske håndboken



Les bruksanvisningen.

SIKKERHETSINFORMASJON

Les de vedlagte anvisningene nøye får utstyret installeres og brukes. Fabrikanten er ikke ansvarlig dersom feilaktig installering og bruk forårsaker skade på personer eller eiendom. Oppbevar alltid bruksanvisningen sammen med enheten til fremtidig bruk.

Sikkerheten til barn og sårbare mennesker

ADVARSEL

Fare for personskade eller varig uforhet.

Denne enheten kan brukes av barn fra 8 år og oppover, samt av personer med nedsatte fysiske, sensoriske eller mentale evner eller manglende erfaring og kunnskap, så fremt de har tilsyn eller har fått innføring i hvordan enheten brukes på en trygg og sikker måte, samt at de er klar over de farer bruken medfører.

Ikke la barn leke med enheten.

Barn under 3 år bør holdes unna enheten hvis de ikke har konstant tilsyn.

Oppbevar alt emballasjemateriale utilgjengelig for barn.

Rengjøring og vedlikehold skal ikke utføres av barn uten tilsyn.

Sikkerhet generelt

Denne enheten er ment til bruk i husholdninger og tilsvarende, som: kjellere, personalkjøkken i butikker, kontorer og andre arbeidsmiljøer.

Merkeplaten er plassert bak avfukterens vanntank.

Sørg for at ventilasjonsåpningene ikke er tildekket.

Ikke bruk mekanisk utstyr eller annet for å fremskynde avrimingsprosessen. Følg fabrikantens anvisninger. Enheten skal ikke oppbevares i et rom der det er kontinuerlige antennelseskilder (f.eks. åpen ild, gassdrevet utstyr i drift eller elektrisk varmeovn). Må ikke punkteres eller brennes. Vær oppmerksom på at kuldemedier kan være helt uten lukt. Ikke rengjør enheten med vandusj og damp.

Rengjør enheten med en fuktet myk klut. Bruk kun nøytrale rengjøringsmidler. Ikke bruk skurende produkter, skuresvamp, løsemidler eller metallgjenstander. Hvis strømledningen skades, må den skiftes ut av fabrikanten, dennes autoriserte servicesenter eller tilsvarende kvalifiserte personer for å unngå fare.

SIKKERHETSANVISNINGER

Installering

ADVARSEL

Denne enheten må kun installeres av en kvalifisert person.

Fjern all emballasje.

Ikke installer eller bruk en skadd enhet. Enheten skal installeres, brukes og oppbevares i et rom med en gulvflate større enn 4 m². Følg installeringsanvisningen som følger med enheten.

Vær alltid forsiktig når du flytter enheten – den er tung! Bruk alltid vernehansker.

Påse at luften kan sirkulere rundt enheten.

Vent i minst 4 timer før enheten tilkoples strømnettet. Dette er for at oljen skal kunne renne tilbake i kompressoren.

Ikke installer enheten nær radiatorer eller andre varmekilder. Ikke installer enheten slik at den blir stående i direkte sollys. Denne enheten er bare til innendørs bruk. Påse at enheten plasseres på et stabil og flatt underlag. Hvis underlaget ikke er stabilt, er det fare for at enheten kan bli ustabil og forårsake store vibrasjoner og at det slippes ut vann.

Strømtilkopling

ADVARSEL

Brann- og støtfare.

Enheten må koples til en jordet stikkontakt.

Påse at den elektriske informasjonen på merkeplaten samsvarer med strømtilførselen. Hvis ikke må du kontakte elektriker.

Bruk alltid korrekt montert stikkontakt.

Ikke bruk grenuttak og skjøteledninger.

Pass på at de elektriske komponentene (f.eks. støpsele, strømledning) ikke skades.

Kontakt autorisert servicesenter eller elektriker for å få skiftet de elektriske komponentene.

Strømledningen må ligge lavere enn støpselet.

Ikke plugg støpselet i stikkontakten før installeringen er fullført.

Påse at støpselet er tilgjengelig når installeringen er fullført.

Ikke dra i ledningen for å trekke ut støpselet. Hold alltid i støpselet.

Bruk

ADVARSEL

Fare for personskade, brannskade, elektrisk støt eller brann.

Enhetens spesifikasjoner må ikke endres.

Pass på at kjølekretsen ikke blir skadd. Den inneholder propan (R290), en naturgass med god miljøkompatibilitet. Denne gassen er antennbar.

Hvis det oppstår skade på kjølekretsen, må man påse at det ikke er flammer og antennelseskilder i rommet. Luft ut rommet.

Ikke legg antennebare produkter eller gjenstander våte av antennebare produkter nær eller på enheten.

Avfallshåndtering

ADVARSEL

Fare for personskade.

Kople enheten fra strømmettet.

Klipp av strømledningen og kast den.

Denne enhetens kjølemediumkrets er miljøvennlig. Ta kontakt med den lokale gjenvinningsstasjonen for å få informasjon om korrekt kassering av enheten.

Ikke skad den delen av kjøleenheten som er nærmest varmeveksleren. Pass alltid på at apparatet er rent. Ikke dekk til enheten.

TEKNISKE DATA

	MDK21	MDK26
Maks. arbeidsområde	70 m ²	120 m ²
Luftgjennomstrømming trinn 1	132 m ³ /h	134 m ³ /h
Luftgjennomstrømming trinn 2	170 m ³ /t	174 m ³ /time
Avfukting ved 30 °C og 80 % RH	20 l/ 24h	25 l/24h
Effekt ved 30 °C og 80 % RH	275 W	320 W
Tankvolum	4liter	4 liter
Kuldemedium	R29 (70g)0	R290 (75g)
Spennning	230 V	230 V
Frekvens	50 Hz	50 Hz
Strøm	1,25 A	1,4 A
IP-kode	IPX1	IPX1
Mål i mm, L x B x HI	346x242x596	346x242x596 dB

*Med forbehold om tekniske endringer og forbedringer. Alle verdier er omtrentlige og kan variere med eksterne forhold som temperatur, ventilasjon og luftfuktighet.

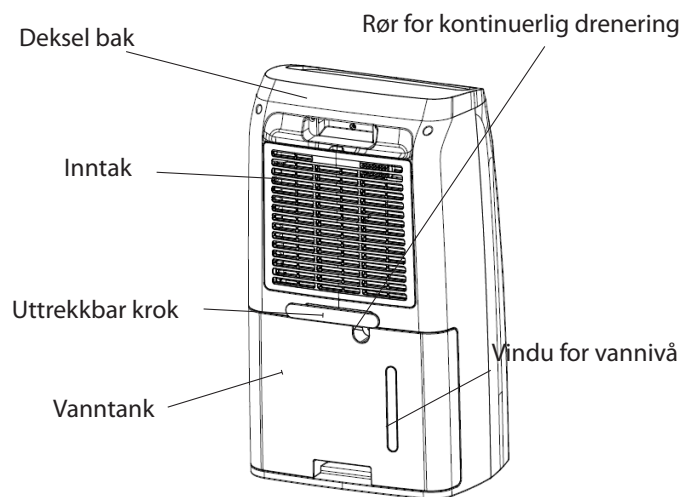
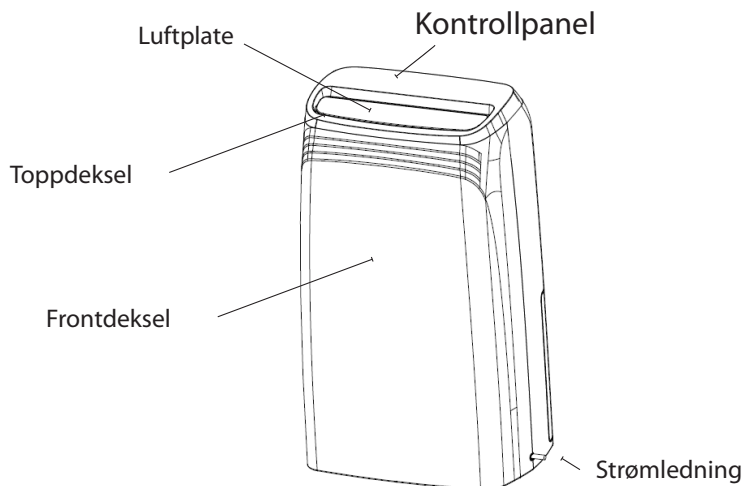

PROBLEM	ÅRSAK	LØSNING
Avfukteren starter ikke	Strømmen er ikke tilkople	<ul style="list-style-type: none"> - Kontroller at avfukteren er tilkople - Kontroller at vannbeholderen er tom og riktig plassert i avfukteren.
Avfukter ikke luften	<ul style="list-style-type: none"> -Vannbeholderen er full. -Vannbeholderen er ikke satt riktig på plass. -Luftfilteret er tilstoppet. Temperaturen eller den relative fuktigheten i rommet der enheten går, er for lav.	<ul style="list-style-type: none"> - Tøm beholderen for vann. - Plasser vannbeholderen i riktig posisjon. - Rengjør luftfilteret. - Kontroller at luften kan strøme fritt gjennom avfukteren. Frontristen og luftfilteret skal være rene, og avfukteren skal stå 20-30 cm fra vegg. - Kontroller at det ikke har dannet seg et tykt isbelegg på kjølespolene.
Avfukteren fungerer, men reduserer ikke den relative fuktigheten nok.	<ul style="list-style-type: none"> -Rommet er for stort. -Det er for mange kilder til fuktighet. -Det er for mye ventilasjon. 	<ul style="list-style-type: none"> - Vi anbefaler å bruke en avfukter med større kapasitet. - Vi anbefaler å bruke en avfukter med større kapasitet. - Reduser ventilasjonen (f.eks. ved å lukke vinduer og dører).

Hvis ikke noe av det som er nevnt over hjelper, må du kontakte nærmeste forhandler for kontroll og eventuell overhaling av avfukteren.

WOOD'S, VERDENSLEDENDE AVFUKTERE

Wood's avfukterprodukter har vært kjent som markedsledende i mange år. Deres avfuktere egner seg til bruk i de mest krevende klimaer, med god avfukningskapasitet selv ved lavere temperaturer og fuktighetsnivåer. De brukes med gode resultater på steder der det dannes fukt, som i kjellere, garasjer og sommerhus. De er også velegnet til tørkerom, loft, bad og vaskerom. Effektive, med lavt strømforbruk. Sliter ikke på klær.

Mengden fuktighet avfukteren fjerner er avhengig av temperatur, fuktighetsnivå og plassering. Eksterne værforhold kan også påvirke avfukterens yteevne. I kaldt vær synker den absolutte luftfuktigheten, og dermed reduseres mengden fukt avfukteren trekker ut av luften. (Den relative fuktigheten kan likevel være på et høyt nivå.) Avfukteren egner seg til bruk i temperaturområdet +5 °C til +35 °C.

Wood's avfuktere er trygge å bruke og ment til kontinuerlig bruk i mange år.

FOR HØY LUFTFUKTIGHET UTGJØR EN FARE.

Kondens oppstår når vanddampen i luften kommer i kontakt med en kald overflate som et kaldt vindu eller en kald vegg. Når vandamp nedkjøles, oppstår det kondensering og det dannes vanndråper. Ved høy luftfuktighet kan luften bli fuktig, og det kan dannes mugg som skader hus og møbler. Dette miljøet kan også gjøre at beboerne blir syke. Midd og edderkopper trives også i fuktige omgivelser. En avfukter med høy effekt skaper et godt og sunt luftfuktighetsnivå. For å oppnå best mulig effekt bør vinduer og dører i rom som avfuktes holdes lukket. Fjerner lukt, tørker ved og fjerner fukt fra sportsutstyr til utendørs bruk.

En avfukter kan brukes i kjellere, vaskerom, garasjer, krypkjellere, bobiler, sommerhus og i båter. Dersom avfukteren oppbevares i kaldere omgivelser, bør du lese Tips sist i bruksanvisningen.

PLASSERING AV AVFUKTEREN

Wood's avfuktere er lette å flytte rundt, du trenger bare en strømkilde for 220/240 V, men husk følgende:

- Avfukteren skal ikke plasseres nær stråleovner eller andre varmekilder, og ikke utsettes for direkte sollys, da dette vil redusere effekten.
- Det er fordelaktig å bruke en stråleovn eller varmevifte for å holde temperaturen over +5 °C.
- Avfukteren skal stå minst 20 til 30 cm fra vegg eller annen hindring for å få maksimal luftgjennomstrømning.
- Det ideelle er å plassere den midt i rommet / området.



MERK: Hvis den plasseres i et dusj- eller baderom, skal avfukteren være fastmontert. Det er obligatorisk å kontrollere og følge de lokale kravene for bad før bruk.

BRUKE AVFUKTEREN

Hvis avfukteren transporteres horisontalt, kan det renne olje ut av avfukteren og inn i det lukkede rørsystemet. I så fall må man la avfukteren stå noen timer før den tas i bruk. Det er svært viktig at oljen renner tilbake inn i kompressoren, ellers kan avfukteren bli alvorlig skadd.

1. Kontroller at vannbeholderen er riktig plassert.
2. Plugg avfukteren i en jordet stikkontakt.
3. Velg viftehastighet.
4. Still inn ønsket luftfuktighetsnivå ved hjelp av luftfuktighetskontrollen. Se avsnittet om luftfuktighetskontrollen.



MERK: Når avfukteren slås av, tar det 5 minutter før avfukteren startes på nytt, og de innebygde automatiske funksjonene er deaktivert i denne perioden.

TANK FULL

Når flottøren når en viss høyde, reagerer avfukteren på dette og slår seg av automatisk for å hindre at beholderen renner over.

Gjør slik når du har tømt vannbeholderen og skal sette den tilbake i avfukteren:

- Skyv inn vannbeholderen til den er på plass.

LUFTFUKTIGHETSKONTROLL

Wood's avfukter er utstyrt med en innebygd luftfuktighetskontroll som stilles på ønsket luftfuktighetsnivå. Kontrollen registrerer gjeldende luftfuktighetsnivå og sørger for at avfukteren slås på og av automatisk.



MERK: Den relative luftfuktigheten i rommet måles enklest med et Wood's hygrometer, og best egnet nivå er mellom 50 % og 60%.

AUTOMATISK AVSLAGNING

Når vannbeholderen er full, slås avfukteren av automatisk. Indikatorlampen foran på avfukteren skifter til rødt for å vise at vannbeholderen bør tømmes.

1. Trekk avfukterens støpsel ut av stikkontakten.
2. Tøm vannbeholderen.
3. Sett den tomme vannbeholderen tilbake.
4. Koble avfukteren til strømmettet.

LUFTFILTERET

Luftfilteret på baksiden av avfukteren sørger for at kjølespolene holdes fri for støv. Det er viktig at filteret holdes rent, slik at luften kan strømme fritt gjennom avfukteren. Derfor bør filteret rengjøres ved behov.

AUTOMATISK AVRIMING

Wood's avfuktere er utstyrt med en styringsenhet som sørger for at kjølespolene avrimes automatisk ved behov. Styringen slår av kompressoren, slik at kjølingen av spolene stanser. Viften fortsetter å trekke luften gjennom avfukteren ved romtemperatur og smelter dermed isen, og vannet renner ned i beholderen. Dette avrimingssystemet gjør at avfukteren fungerer ved temperaturer ned til +5 °C.

VIFTE

Viften sørger for at luften strømmer gjennom avfukteren. Fuktig luft suges inn fra baksiden og går via kjølespolen og fordampere, før den kommer ut tørr og varm på toppen av avfukteren. Wood's avfuktere er utstyrt med to viftehastigheter.

- Stilling II – gir en høy luftstrøm med maksimal avfukning av luften.
- Stilling I – gir en lavere luftstrøm som gir mer stillestående drift og noe lavere avfukningskapasitet.

RENGJØRING OG VEDLIKEHOLD

Wood's avfuktere krever rengjøring og filterbyte for å opprettholde den høye avfukningskapasiteten.

- *Kjølespolene bør rengjøres med klut og varmt vann, vær forsiktig!*
- *Viftemotoren er permanentsmurt og krever ikke noe vedlikehold.*



MERK: Trekk alltid støpselet ut av stikkkontakten før rengjøring.

TIPS:

- *Iblant kan det være praktisk å bruke en frostvakt eller varmevifte for å sikre at temperaturen ikke synker under +5 °C.*
- *For maksimal avfukningseffekt i et rom, anbefales det at det kommer minimalt med luft utenfra og fra tilstøtende rom – lukk dører og ventiler.*
- *Sett avfukteren midt i rommet.*
- *Øk temperaturen for raskere avfukning (varm luft frakter mer vann).*
- *Bruk frostvakt dersom temperaturen synker under +5 °C,*
- *Avfuktingen er større høst/sommer fordi uteluften er varm og fuktig. (Den absolutte luftfuktigheten er normalt høyere.)*

SERVICE AV AVFUKTEREN

Når avfukteren trenger service, må du først ta kontakt med forhandleren. Kjøpsbevis kreves for alle garantikrav.

GARANTI

2 års garanti mot fabrikkfeil. Legg merke til at garantien forutsetter at

kjøpsbevis fremlegges.



MERK: Få 3 års garanti! Registrer deg på warranty-woods.com. For ytterligere informasjon, gå inn på woods.se.

Anbefalte bruksgrenser

Temp. MDK +5 °C til +35 °C

Relativ fuktighet: 30 % til 90 %

Anbefalt luftfuktighetsnivå: ca. 50 %RH

VIKTIG! - Wood's avfuktere må være koplet til en jordet strømkilde. Strømkilden skal være 220 V-240 V 50 Hz

KONTROLLPANEL

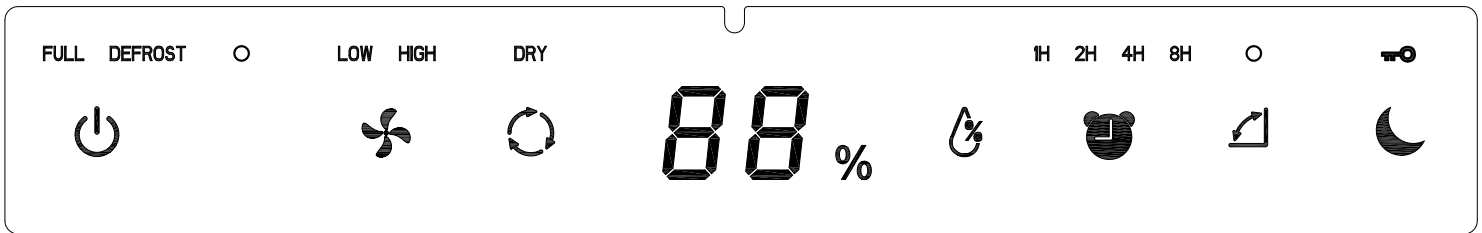

FUNKSJONER OG NAVN PÅ KONTROLLPANELET

- 1 On/Off: Slå strømmen på/av
- 2 Hastighet: Trykk på knappen for å stille inn luftfartshastigheten.
- 3 Tørre klær: Trykk på knappen for å stille inn modus for tørre klær.
- 4 Fuktighet: Trykk på knappen for å stille inn fuktighetsområdet som skal brukes.
- 5 Tidtaker: Still inn tiden for når apparatet skal slås av
- 6 Dreiebevegelse: Trykk på knappen for å slå på/av dreiebevegelse.
- 7 Nattmodus med barnesikring: Trykk på knappen for å få nattmodus. Hold knappen inne i 3 sekunder for å slå på/av alle låsefunksjonene på kontrollpanelet.

BRUK AV FUNKSJONENE

1. Når brukeren kobler enheten til kontakten. Maskinen er i standby-modus.

På: Trykk på On/Off. Maskinen slås på, alle berøringsknappene lyser. Luftplaten åpnes.

Av: Trykk på "ON/OFF" igjen for å slå av enheten

- 2 Hastighet Trykk på "Hastighet" for at viften skal brukes på "Høy hastighet" eller "Lav hastighet".

- 3 Tørre klær. Maskinen jobber på høyeste hastigheten for å tørke klær raskere. Innstillingen for fuktighet er ikke tilgjengelig i denne modusen. Merk: Når enheten registrerer $\leq 40\%$ RH, stopper enheten automatisk kompressoren, men viften fortsetter å operere i høyeste hastighet. Når enheten registrerer $\geq 45\%$ RH, vil kompressoren returnere drift

- 4 Fuktighet: Maskinen kan stilles inn på følgende fuktighetsnivåer: 50% -55% -60% -65% -70% -Co-40% -45%, KUN under avfuktingsmodus kan sette fuktighet. Merk: Når luftfuktigheten når målinnstillingen, stopper både kompressor og vifte i en time. En time senere vil viften operere 3 minutter for luftcirkulasjon. Hvis omgivelsesfuktigheten er høyere enn målinnstillingen, starter enheten avfukting. Hvis luftfuktigheten er lavere enn målinnstillingen, stopper kompressoren og viften en annen time.

- 5 Timer: Når apparatet er slått på, trykk på Timer 1H/2H/4H/8H for å stille inn antall timer med drift. Timer-symbolet vises på LCD-skjermen.

- 6 Dreiebevegelse: Trykk på knappen for å slå på/av dreiebevegelse.

- 7 Nattmodus (barnesikring): Trykk på knappen for å få nattmodus. Hold knappen inne i 3 sekunder for å slå på/av alle låsefunksjonene på kontrollpanelet.

TANK FULL

Når tanken er full, vil apparatet automatisk slå seg av, og en alarm i

form av en summer høres 10 ganger. Samtidig lyser lampen for full tank = "Water tank full". Merk: Kompressoren starter etter 5 minutter. (Se kompressorbeskyttelsesfunksjon)

AUTOMATISK AVRIMING:

Når maskinen jobber i lave temperaturer, kan fordampere fryse. For å beskytte kjølesystemet er denne enheten utstyrt med en automatisk avrimingsfunksjon.

Kompressorbeskyttelsesfunksjon
Enheden er utstyrt med kompressorbeskyttelsesfunksjon-det vil si kompressoren har fem minutter mellom startoperasjonen og stengt.

HUSK FUNKSJON

Enheden vil huske forrige innstilling når strømkontakten er tilkoblet. Enheden vil fungere som standardinnstilling når enheten er slått av og strømkontakten kobles fra. Beskyttelsesfunksjon for kompressoren
Denne enheten er utstyrt med en funksjon for å beskytte kompressoren. Det vil si at kompressoren ikke slår seg på før det er gått 5 minutter. (Etter at du har slått av og slått på igjen.)

KONTINUERLIG DRENERING.

Kople dreneringsslangen til avløpet, og før den til et egnet mottak for vannet. Vannet i tanken vil da ikke renne over. Dermed kan maskinen jobbe kontinuerlig, og den vil ikke stoppe ved at vanntanken blir full. Ved kontinuerlig drenering skal avløpsrøret plasseres på bakken. Det må ikke være noe klem eller krøll på noen del av avløpsrøret, for ellers kan vil ikke dreneringen fungere som tiltenkt.



Brændbart materiale. Dette apparat indeholder R290/propan, som er et brændbart kølemiddel. R290-kølegas er i overensstemmelse med de europæiske miljødirektiver. Dette apparat indeholder ca. 70 g/75 g R290-kølegas. Må ikke punkteres eller brændes. Vedligeholdelse og reparationer, der kræver hjælp fra andet kvalificeret personale, skal udføres under opsyn af specialister i brug af brændbare kølemidler.



Se betjeningsvejledningen.



Læs den tekniske vejledning



Læs betjeningsvejledningen.

SIKKERHEDSOPLYSNINGER

Læs de medfølgende instruktioner omhyggeligt, inden apparatet installeres og tages i brug. Producenten er ikke ansvarlig, hvis forkert installation og brug forårsager person- og tingskade. Opbevar altid vejledningen sammen med apparatet til fremtidig reference.

Børns og udsatte personers sikkerhed

ADVARSEL

Risiko for personskade eller

permanent invaliditet. Dette apparat kan anvendes af børn i alderen 8 år og derover samt personer med nedsatte fysiske, sensoriske eller mentale evner eller manglende erfaring og viden, hvis de superviseres eller har fået instruktion i at bruge apparatet på en sikker måde og forstår, hvilken fare det indebærer. Lad ikke børn lege med apparatet.

Børn under 3 år skal holdes væk fra apparatet, medmindre de hele tiden overvåges.

Al emballage skal holdes væk fra børn. Rengøring og brugervedligeholdelse må ikke foretages af børn uden opsyn.

Generelle sikkerhedsforskrifter

Dette apparat er beregnet til brug i husholdninger og til lignende anvendelser, eksempelvis kældre samt personalekøkkener i butikker, på kontorer og i andre arbejdsmiljøer. Mærkepladen er placeret bag affugterens vandbeholder. Ventilationsåbningerne må ikke blokeres.

Der må ikke anvendes mekaniske anordninger eller andre midler til at fremskynde afrimningsprocessen, bortset fra dem, producenten anbefaler.

Apparatet må ikke opbevares i et lokale, hvor der løbende anvendes antændingskilder, eksempelvis åben ild, gasapparater eller et elektrisk varmeapparat. Må ikke punkteres eller brændes. Vær opmærksom på, at kølemidler ikke nødvendigvis kan lugtes. Brug

ikke vand eller damp til at rengøre apparatet. Rengør apparatet med en fugtig, blød klud. Brug kun neutrale rengøringsmidler. Brug ikke slibemidler, slibende rengørings-svampe, opløsningsmidler eller metalgenstande.

Hvis elledningen er beskadiget, skal den udskiftes af fabrikanten, et autoriseret servicecenter eller en tilsvarende kvalificeret person for at undgå fare.

SIKKERHEDSANVISNINGER

Installation

ADVARSEL

Dette apparat må kun installeres af en kvalificeret person.

Fjern al emballagen.

Apparatet må ikke installeres eller anvendes, hvis det er beskadiget. Apparatet skal installeres, betjenes og opbevares i et lokale med et gulvareal, der er større end 4 m². Følg installationsvejledningen, der følger med apparatet.

Vær altid forsigtig, når du flytter apparatet, da det er tungt.

Brug altid sikkerhedshandsker.

Sørg for, at luften kan cirkulere omkring apparatet.

Vent mindst 4 timer, før apparatet tilsluttes til strømforsyningen.

Dette er for at give olien mulighed for at flyde tilbage i kompressoren.

Apparatet må ikke installeres tæt på radiatorer eller andre varmekilder.

Apparatet må ikke installeres et sted, hvor der er direkte sollys.

Dette apparat er kun til indendørs brug. Sørg for, at apparatet står på

en stabil og plan overflade. Hvis overfladen ikke er stabil, er der risiko for, at apparatet kan blive ustabilt og forårsage overdrevne vibrationer, og at vandet løber ud

Elektrisk tilslutning

ADVARSEL

Risiko for brand og elektrisk stød. Apparatet skal tilsluttes til en jordet stikkontakt.

Sørg for, at strømoplysningerne på mærkepladen er i overensstemmelse med strømforsyningen. Hvis ikke, skal du kontakte en elektriker.

Brug altid en korrekt installeret og stødsikker stikkontakt.

Brug ikke adaptere til flere stik og forlænger kabler.

Sørg for ikke at beskadige de elektriske komponenter (f.eks. netstik, strømkabel).

Kontakt et autoriseret servicecenter eller en elektriker for at ændre de elektriske komponenter.

Netkablet skal forblive under netstikkets niveau.

Tilslut først netstikket til stikkontakten som det sidste i forbindelse med installationen.

Sørg for, at der er adgang til netstikket efter installationen.

Træk ikke i strømkablet for at frakoble apparatet. Træk altid i netstikket.

Anvendelse

ADVARSEL

Risiko for personskade, forbrændinger, elektrisk stød eller brand.

Du må ikke ændre specifikationen

for dette apparat. Pas på ikke at beskadige kølemiddelkredsløbet. Det indeholder propan (R290), som er en naturgas med en høj grad af miljøvenlighed. Denne gas er brændbar.

Hvis der opstår skader på kølemiddelkredsløbet, skal du sørge for, at der ikke er flammer og antændelseskilder i lokalet. Udluft lokalet.

Placer ikke brændbare produkter eller genstande, der er gennemvædet med brændbare væsker, i nærheden af eller på apparatet.

Bortskaffelse

ADVARSEL

Risiko for personskade.

Træk apparatets stik ud af stikkontakten.

Fjern strømkablet, og kassér det.

Kølemiddelkredsløbet i dette apparat er ozonvenligt. Kontakt kommunen for at få oplysninger om korrekt bortskaffelse af produktet.

Den del af køleenheden, der er i nærheden af varmeveksleren, må ikke beskadiges. Sørg altid for, at apparatet holdes rent. Apparatet må ikke tildækkes.

TEKNISKE DATA

	MDK21	MDK26
Maks. arbejdsareal	70 m ²	120 m ²
Luftstrøm trin 1	132 m ³ /time	134 m ³ /time
Luftstrøm trin 2	170 m ³ /time	174 m ³ /time
Affugtning ved 20 °C og 70 % RH	20 l i døgnet	25 l i døgnet
Effekt ved 30 °C og 80 % RH	275 W	320 W
Beholdervolumen	4 liter	4 liter
Kølemiddel	R290 (70g)	R290 (75g)
Spænding	230 V	230 V
Frekvens	50 Hz	50 Hz
Strømstyrke	1.15 A	1,4 A
IP-kode	1PX1	1PX1
Mål i mm, L x B x H	346x242x596	346x242x596

*Der kan ske tekniske ændringer og forbedringer. Alle værdier er omtrentlige og kan variere på grund af ydre omstændigheder, såsom temperatur, ventilation og luftfugtighed.

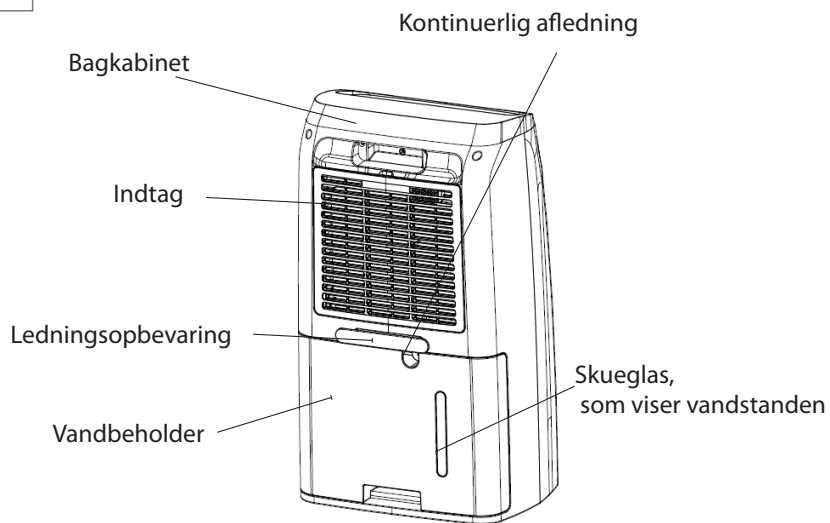
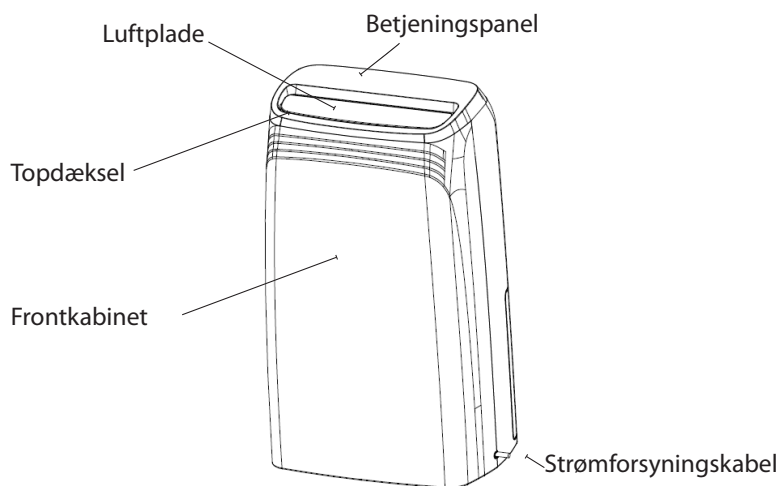

PROBLEM	ÅRSAG	LØSNING
Affugteren fungerer ikke.	Strømmen er ikke tilsluttet.	<ul style="list-style-type: none"> - Kontrollér, at affugteren er strømforsynet, og at sikringen ikke er gået. - Kontrollér, at vandbeholderen er tom og korrekt placeret i affugteren.
Affugteren affugter ikke.	<ul style="list-style-type: none"> - Vandbeholderen er fuld. - Vandbeholderen er ikke blevet udskiftet korrekt. - Luftfiltret er tilstoppet. Temperaturen eller den relative luftfugtighed i det rum, hvor apparatet kører, er for lav. 	<ul style="list-style-type: none"> - Hæld vandet ud af beholderen. - Anbring vandbeholderen i den korrekte position. - Rengør luftfiltret. - Kontrollér, at luften kan strømme frit gennem affugteren. Frontgitteret og luftfiltret skal være rene, og affugteren skal stå 20-30 cm fra væggen. - Kontrollér, at der ikke er dannet et tykt lag is på kølespiralerne.
Affugteren virker, men reducerer ikke den relative luftfugtighed tilstrækkeligt.	<ul style="list-style-type: none"> - Rummet er for stort. - Der er for mange fugtkilder. - Der er for meget ventilation. 	<ul style="list-style-type: none"> - Det anbefales at bruge en affugter med større kapacitet - Det anbefales at bruge en affugter med større kapacitet - Reducer ventilationen (f.eks. ved at lukke vinduer og døre).

Hvis intet af ovenstående virker, skal du kontakte din nærmeste forhandler for at få efterset og eventuelt repareret affugteren.

WOOD'S LAVER VERDENS FØRENDE AFFUGTERE

Affugtningsprodukter fra Wood's har i mange år været førende på markedet. Deres affugtere er velegnede til brug i de mest krævende miljøer, da affugtningskapaciteten er god selv ved lavere temperaturer og fugtighedsniveauer. De bruges med gode resultater på steder, der bliver fugtige, såsom kældre, garager og sommerhuse. De er også fremragende til tørring af vasketøj, lofter, poolrum og vaskerum. De er effektive og har et lavt energiforbrug. De slider ikke på tøj.

Mængden af fugt, som affugteren fjerner, afhænger af temperatur, fugtniveau og placering. Ydre vejrforhold kan også påvirke affugterens ydelse. I koldt vejr mindskes den absolutte luftfugtighed, og dermed reduceres den mængde fugt, som affugteren suger ud af luften. (Den relative luftfugtighed kan stadig være høj.) Affugteren er egnet til brug i temperaturområdet fra +5 °C til +35 °C.

Affugtere fra Wood's er driftssikre og beregnet til kontinuerlig brug i mange år.

FOR HØJ LUFTFUGTIGHED ER FARLIGT

Der opstår kondens, når vanddamp i luften kommer i kontakt med en kold overflade som f.eks. et koldt vindue eller en kold væg. Når vanddampen afkøles, opstår der kondens, og der dannes vanddråber. Ved høj luftfugtighed kan luften blive kvalm, og der kan dannes skimmel, hvilket kan skade hus og møbler. Dette miljø kan endda gøre beboerne syge. Mider og edderkopper trives også i fugtige omgivelser. En affugter med høj ydelse skaber et godt, sundt fugtighedsniveau. For at opnå størst effektivitet skal døre og vinduer i de rum, der affugtes, holdes lukket. Fjerner lugt, tørrer træ og fjerner fugt fra udendørs sportsudstyr.

En affugter kan anvendes i kældre, vaskerum, garager, krybegange, campingvogne, sommerhuse og både. Hvis affugteren anvendes i koldere miljøer, bør du læse tippene i slutningen af vejledningen.

PLACERING AF AFFUGTEREN

Affugtere fra Wood's er nemme at flytte rundt. Det eneste, du skal bruge, er en strømkilde til 220/240 V, men husk følgende:

- *Affugteren må ikke placeres i nærheden af radiatorer eller andre varmekilder eller udsættes for direkte sollys, da det vil reducere ydelsen.*
- *Det er en god idé at bruge en radiator eller varmeblæser til at holde temperaturen over +5 °C.*
- *Affugteren bør placeres mindst 20-30 cm fra væggen eller andre forhindringer for at opnå maksimal luftgennemstrømning.*
- *Det er bedst at placere den i midten af rummet/området.*



BEMÆRK: Hvis affugteren placeres i et bruse- eller badeområde, bør den fastgøres. Det er obligatorisk at læse og overholde de lokale forskrifter vedrørende elektricitet i baderum, inden affugteren tages i brug.

BRUG AF AFFUGTEREN

Hvis affugteren transporteres vandret, kan olien være løbet ud af kompressoren og ind i det lukkede rørsystem. I så fald skal du lade affugteren stå i et par timer, før den tages i brug. Det er meget vigtigt, at olien løber tilbage i kompressoren, da affugteren ellers kan blive alvorligt beskadiget.

1. *Kontrollér, at vandbeholderen er placeret korrekt.*
2. *Tilslut affugteren til en jordet strømkilde.*
3. *Vælg ventilatorhastighed.*
4. *Indstil det ønskede fugtighedsniveau med hygrostatknappen. Se afsnittet om hygrostatknappen.*



BEMÆRK: Når affugteren slukkes, går der 5 minutter, inden den genstartes. De indbyggede automatiske funktioner er deaktiverede i dette tidsrum.

FULD VANDBEHOLDER

Når flyderen når en vis højde, reagerer affugteren på dette og stopper automatisk for at undgå, at vandet i beholderen flyder over.

Når du har tømt vandbeholderen og skal sætte den tilbage i affugteren.

- *Skub vandbeholderen ind, indtil den er på plads.*

HYGROSTATKNAP

Affugteren fra Wood's er udstyret med en hygrostatknop, som indstilles til det ønskede fugtighedsniveau. Hygrostaten registrerer det aktuelle fugtighedsniveau og sikrer, at affugteren tændes og slukkes automatisk.



BEMÆRK: Den omgivende relative luftfugtighed måles nemmest med et hygrometer fra Wood's, og det mest egnede område er mellem 50 % og 60 %.

AUTOMATISK SLUKNING

Når vandbeholderen er fuld, slukkes affugteren automatisk. Indikatorlyset på forsiden af affugteren skifter til rødt for at vise, hvornår vandbeholderen skal tømmes.

1. Frakobl affugteren fra strømkilden.
2. Tøm vandbeholderen.
3. Sæt den tomme vandbeholder tilbage.
4. Tilslut affugteren til strømkilden.

LUFTFILTRET

Luftfiltret på bagsiden af affugteren sikrer, at kølespiralerne holdes fri for støv. Det er vigtigt, at filtret holdes rent, så luften kan strømme frit igennem affugteren. Derfor skal filtret rengøres, når det er nødvendigt.

AUTOMATISK AFRIMNING

Affugtere fra Wood's er udstyret med en styreenhed, der sikrer, at kølespiralerne automatisk afrimes, når det er nødvendigt. Styreenheden slukker kompressoren, hvilket får kølingen af spiralerne til at ophøre. Ventilatoren fortsætter med at trække luften med stuetemperatur gennem affugteren, og dermed smelter isen, og vandet løber ned i beholderen. Dette afrimningssystem betyder, at affugteren fungerer ved en temperatur på helt ned til +5 °C.

VENTILATOR

Ventilatoren sikrer, at luften strømmer gennem affugteren. Fugtig luft suges ind bagfra, strømmer igennem kølespiralen og fordampere og kommer tør og varm ud i toppen af affugteren. Affugtere fra Wood's er udstyret med to

ventilatorhastigheder.

- Position II – giver en høj luftstrømning med maksimal affugtning.
- Position I – giver en lavere luftstrømning, hvilket gør driften mere støjsvag og giver en lidt lavere affugtningskapacitet.

RENGØRING OG VEDLIGEHOLDELSE

For at opretholde den høje affugtningskapacitet skal filtret i affugtere fra Wood's rengøres.

- Kølespiralerne rengøres bedst med en klud og varmt vand. Vær forsigtig!
- Ventilatormotoren er levetidssmurt og kræver ingen vedligeholdelse.



BEMÆRK: Frakobl altid ledningen før rengøring.

TIPS:

- Nogle gange kan det være nyttigt at bruge en frostvagt eller varmeblæser for at sikre, at temperaturen ikke falder til under +5 °C.
- For at opnå maksimal affugtning i rummet, anbefales det, at lufttilførslen udefra og fra de tilstødende rum minimeres – luk døre og ventilatorer.
- Placer affugteren midt i rummet.
- Øg temperaturen i rummet for at opnå hurtigere affugtning
(varm luft kan rumme mere vanddamp).
- Brug en frostvagt, hvis temperaturen falder til under +5 °C.
- Affugteren vil afgive mere vand om efteråret/sommeren, fordi udeluften er varm og fugtig. (Den absolutte fugtighed er normalt højere).

NÅR AFFUGTEREN HAR BRUG FOR SERVICE

Hvis affugteren trænger til service, skal du først kontakte forhandleren. Købsbevis skal fremvises i forbindelse med alle garantikrav.

GARANTI

2 års garanti på fabrikationsfejl. Bemærk, at garantien kun gælder ved fremvisning af kvittering.



BEMÆRK! Få 3 års garanti! Registrer dit produkt på warranty-woods.com. Du kan få flere oplysninger på woods.se.

Anbefalede grænseværdier ved brug:

Temp. MDK +5 °C til +35 °C
 Relativ luftfugtighed: 30 % til 90 %
 Anbefalet fugtniveau: ca. 50 % RH

VIGTIGT! - Affugtere fra Wood's skal være tilsluttet en jordet strømkilde. Strømkilden skal være på 220 V – 240 V, 50 Hz

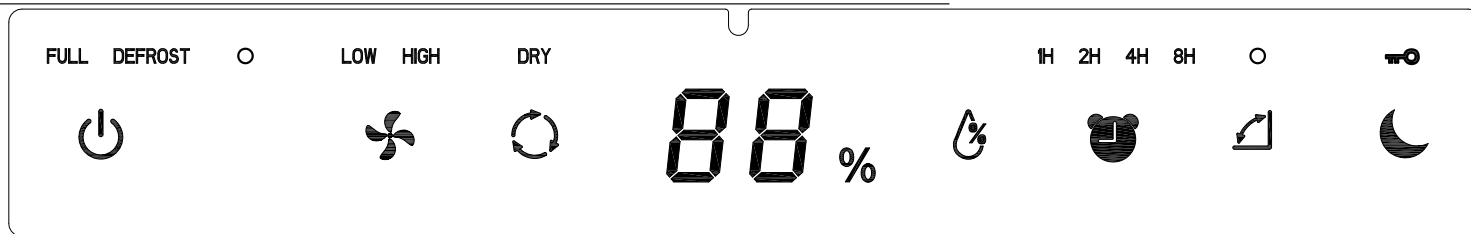

FUNKTIONER OG NAVNE PÅ BERØRINGSKNAPPER

1. Tænd/sluk: Slår strømmen til/fra.
2. Hastighed: Tryk på knappen for at indstille lufthastigheden.
3. Tørring af tøj: Tryk på knappen for at vælge tilstanden til tørring af tøj. emærk: Når enheden registrerer ≤40%RH, stopper kompressoren automatisk, men ventilatoren vil fortsat køre på højeste hastighed. Når enheden registrerer ≥45%RH, vil kompressoren starte igen.
4. Indstilling af luftfugtighed: Tryk på knappen for at vælge luftfugtighed.
5. Timer: Bruges til at indstille slukketiden.
6. Swing: Tryk på knappen for at slå svingningstilstand til/fra.
7. Nattetilstand (børnelås): Tryk på knappen for at aktivere nattetilstand. Hold knappen nede i 3 sekunder for at slå låsefunktionen for berøringstasterne til/fra.

BETJENING AF BERØRINGSKNAPPER

1. Når brugeren slutter apparatet til stikkontakten, er apparatet i standbytilstand.
Tænd: Tænd med tænd/sluk-knappen. Apparatet virker, når alle berøringsknapper lyser. Luftpladen åbnes.
Sluk: Tryk på tænd/sluk-knappen igen for at slukke for apparatet.

2. Hastighed: Tryk på hastighedsknappen for at vælge, om ventilatoren skal køre med "høj hastighed" eller "lav hastighed".

3. Tørring af tøj: Apparatet kører med højeste hastighed for at tørre tøj hurtigere. Indstilling af luftfugtighed er ikke muligt i denne tilstand. Merk: Når enheden registrerer ≤40% RH, stopper kompressoren automatisk, men viften fortsætter å køre med høyeste hastighet. Når enheten registrerer ≥45% RH, starter kompressoren på nytt.
4. Fugtighed: Indstil den ønskede luftfugtighed: 50%-55%-60%-65%-70%-Co-40%-45%, KUN i affugtningstilstand kan fugtigheden indstilles. Bemærk: Når fugtigheden når det ønskede niveau, vil både kompressor og ventilator stoppe med at køre i én time. Efter en time vil ventilatoren køre i 3 minutter for at cirkulere luften. Er den omgivende fugtighed højere end det indstillede niveau, vil enheden begynde at affugte. Er den omgivende fugtighed lavere end det indstillede niveau, vil kompressor og ventilator stoppe i én time.

5. Timer: Når apparatet er tændt, skal du trykke på Timer 1H/2H/4H/8H for at vælge den ønskede driftstid.
6. Svingning: Tryk på knappen for at slå svingningstilstand til/fra.
7. Nattetilstand (børnelås): Tryk på knappen for at aktivere nattetilstand. Hold knappen nede i 3 sekunder for at slå låsefunktionen for berøringstasterne til/fra.

FULD VANDBEHOLDER

Når beholderen er fuld, slukkes apparatet automatisk, og alarmen lyder 10 gange. Samtidig lyser indikatorlyset, som viser, at vandbeholderen er fuld. Bemærk:

Kompressoren vil starte efter 5 minutter (Se kompressor beskyttelsesfunktionen).

AUTOMATISK AFRIMNING

Når apparatet kører et sted, hvor temperaturen er lav, kan fordampere fryse til. For at beskytte kølesystemet er apparatet udstyret med en automatisk afrimningsfunktion.

KOMPRESSOR BESKYTTELSERFUNKTION

Enheden er udstyret med en kompressor beskyttelsesfunktion, som betyder at der er en 5 minutters forsinkelse i opstart og nedlukning.

FUNKTION TIL BESKYTTELSE AF KOMPRESSOREN

Dette apparat er udstyret med en funktion til beskyttelse af kompressoren, hvilket betyder, at kompressoren starter med 5 minutters forsinkelse (efter slukning og genstart).

HUKOMMELSESFUNKTION

Enheden husker seneste indstilling når strømstikket er tilsluttet. Enheden vil starte i standard tilstand når enheden har været slukket og strømstikket har været afbrudt.

AUTOMATISK GENSTART EFTER STRØMAFBRYDELSE

Enheden vil automatisk starte op i seneste driftstilstand, når strømmen vender tilbage efter en afbrydelse.

KONTINUERLIGT AFLEDNING

Slut afløbsslangen til afløbstuden, og før slangen hen til et passende afløb. Dermed fyldes vandbeholderen ikke. Dermed kan apparatet køre konstant og stopper ikke, fordi vandbeholderen er fuld. Ved kontinuerlig afledning skal afløbsslangen placeres på gulvet. Der må ikke være nogen knæk eller folder på afløbsslangen, da vandet i så fald ikke kan løbe frit igennem.



Brennbares Material. Dieses Gerät enthält das brennbare Kältemittel Propan (R290). Das Kältemittel R290 entspricht den Umweltrichtlinien der EU. Dieses Gerät enthält ca. 70 g/ 75 g Kältemittel R290. Gerät nicht durchstechen oder verbrennen. Wartung und Reparaturen, für die eine Unterstützung durch weitere qualifizierte Mitarbeiter erforderlich ist, müssen unter Aufsicht von Spezialisten für den Einsatz brennbarer Kältemittel durchgeführt werden.



Hinweise im Bedienerhandbuch



Lesen Sie das technische Handbuch



Lesen Sie das Bedienerhandbuch

SICHERHEITSHINWEISE

Lesen Sie vor der Installation und Nutzung des Geräts die Bedienungsanleitung. Bei Verletzungen oder Schäden aufgrund einer unsachgemäßen Installation übernimmt der Hersteller keine Haftung. Bewahren Sie die Anleitung zusammen mit dem Gerät auf, damit Sie jederzeit darin nachschlagen können.

Sicherheit von Kindern und schutzbedürftigen Personen

WARNUNG

Gefahr von Verletzungen und

Dauerinvalidität.

Dieses Gerät kann von Kindern ab 8 Jahren und Personen mit eingeschränkten körperlichen, sensorischen oder geistigen Fähigkeiten oder mangelnden Erfahrungen und Kenntnissen benutzt werden, wenn sie in der sicheren Gerätenutzung unterwiesen wurden und die damit verbundenen Gefahren verstehen bzw. wenn eine entsprechende Aufsicht erfolgt. Kinder nicht mit dem Gerät spielen lassen!

Kinder unter 3 Jahren sind vom Gerät fernzuhalten, sofern sie nicht ständig beaufsichtigt werden. Sämtliches Verpackungsmaterial von Kindern fernhalten. Reinigung und Wartung dürfen nicht von unbeaufsichtigten Kindern durchgeführt werden.

Allgemeine Sicherheitshinweise

Dieses Gerät ist für den Einsatz in Wohn- und Arbeitsbereichen bestimmt (Keller, Wäsche- und Trocknungsräume, Personalküchen u.ä.). Das Typenschild befindet sich hinter dem Wassertank. Lüftungsöffnungen nicht überdecken.

Als Abtauhilfen dürfen ausschließlich die vom Hersteller empfohlenen Vorrichtungen verwendet werden. Gerät nicht in Räumen mit kontinuierlich arbeitenden Zündquellen oder offenen Flammen lagern (Betriebsgasgeräte, elektrische Betriebsheizungen u.ä.). Gerät nicht durchstechen oder verbrennen. Kältemittel können geruchlos sein. Gerät nicht mit Wasserstrahl oder Dampf reinigen. Gerät

mit einem feuchten, weichen Tuch reinigen. Nur neutrale Reinigungsmittel benutzen. Keine Scheuermittel, Lösungsmittel oder Metallgegenstände verwenden. Bei einem Schaden am Netzkabel muss der Austausch aus Sicherheitsgründen durch den Hersteller, ein Autorisiertes Servicezentrum oder Fachpersonal erfolgen.

SICHERHEITSHINWEISE

Installation WARNUNG

Das Gerät darf nur von einer entsprechend qualifizierten Person angeschlossen werden. Verpackung restlos vom Gerät entfernen. Ein beschädigtes Gerät darf nicht angeschlossen werden. Lagerung, Installation und Betrieb des Geräts sind nur in Räumen mit einer Mindestfläche von 4 m² zulässig. Die mitgelieferte Installationsanleitung befolgen. Das Gerät ist schwer – Vorsicht beim Transport und beim Umstellen. Immer Schutzhandschuhe tragen.

Darauf achten, dass die Luft ungehindert um das Gerät zirkulieren kann.

Vor dem Netzanschluss mindestens 4 Stunden mit aufrecht stehendem Gerät warten. In dieser Zeit kann das Öl zurück in den Kompressor fließen. Gerät nicht in der Nähe von Radiatoren und anderen Wärmequellen betreiben. Gerät nicht an einem Ort mit direkter Sonneneinstrahlung aufstellen. Dieses Gerät ist ausschließlich für den Einsatz in Innenbereichen vorgesehen. Sicherstellen, dass das Gerät auf einem stabilen und ebenen Untergrund steht. Ist der Untergrund nicht

ausreichend stabil, besteht die Gefahr, dass das Gerät nicht sicher steht, dass es zu übermäßiger Vibration kommt oder dass Wasser austritt.

Elektrischer Anschluss

WARNUNG

Brand- und Stromschlaggefahr. Das Gerät muss an eine geerdete Steckdose angeschlossen werden.

Darauf achten, dass die elektrischen Angaben auf dem Typenschild mit dem Netzanschluss übereinstimmen.

Sollte das nicht der Fall sein, wenden Sie sich an eine Elektrofachkraft.

Der Anschluss muss an eine sachgerecht installierte, VDE-zugelassene Steckdose erfolgen. Multistecker-Adapter und Verlängerungskabel sind unzulässig.

Darauf achten, dass die elektrischen Komponenten (z.B. Netzstecker, Netzkabel) nicht beschädigt werden.

Falls ein elektrisches Bauteil ausgetauscht werden muss, ein Autorisiertes Servicezentrum oder einen Elektriker beauftragen.

Das Netzkabel muss durchgehend unterhalb der Steckdose verlegt werden.

Das Gerät erst nach der Aufstellung am endgültigen Betriebsort an die Steckdose anschließen.

Der Netzstecker muss jederzeit zugänglich sein.

Zum Trennen der Stromversorgung nicht am Netzkabel ziehen. Immer direkt am Netzstecker ziehen.

Betrieb

WARNUNG

Verletzungs-, Verbrennungs-, Stromschlag- und Brandgefahr!

Gerät nur innerhalb der angegebenen Spezifikationen betreiben und keine Veränderungen am Gerät vornehmen.

Darauf achten, dass der Kältemittelkreislauf nicht beschädigt wird. Der Kreislauf enthält das umweltverträgliche Erdgas Propan (R290). Es ist brennbar.

Sollte der Kältemittelkreislauf beschädigt werden, sofort sicherstellen, dass es im Raum weder offenes Feuer noch Zündquellen gibt. Den Raum lüften.

Keine brennbaren Produkte oder Gegenstände, die mit brennbaren Produkten benetzt sind, auf das Gerät oder in dessen Nähe stellen.

Entsorgung

WARNUNG

Verletzungsgefahr!

Netzstecker ziehen.

Netzkabel abschneiden und entsorgen.

Der Kältemittelkreislauf des Geräts ist ozonverträglich.

Die Vorgehensweise bei der umweltverträglichen Entsorgung des Geräts ist bei der zuständigen Behörde nachzufragen.

Der Teil der Kühleinheit unmittelbar neben dem

Wärmetauscher darf nicht beschädigt werden. Stets darauf achten, dass das Gerät sauber ist. Das Gerät nicht abdecken.

TECHNISCHE DATEN

	MDK21	MDK26
Max. Arbeitsbereich	70 m ²	120 m ²
Luftstrom Stufe 1	132 m ³ /h	134 m ³ /h
Luftstrom Stufe 2	170 m ³ /h	174 m ³ /h
Entfeuchtung bei 30 °C und 80 % rel. F.	20 l / 24 h	25 l / 24 h
Leistung bei 30 °C und 80 % rel. F.	275 W	320 W
Fassungsvermögen Wassertank	4 l	4 l
Kältemittel	R290 (70g)	R290 (75g)
Spannung	230 V	230 V
Frequenz	50 Hz	50 Hz
Strom	1,25 A	1,4 A
Schutzart	IPX1	IPX1
Abmessungen in mm, L x B x Hl	346x242x596	346x242x596

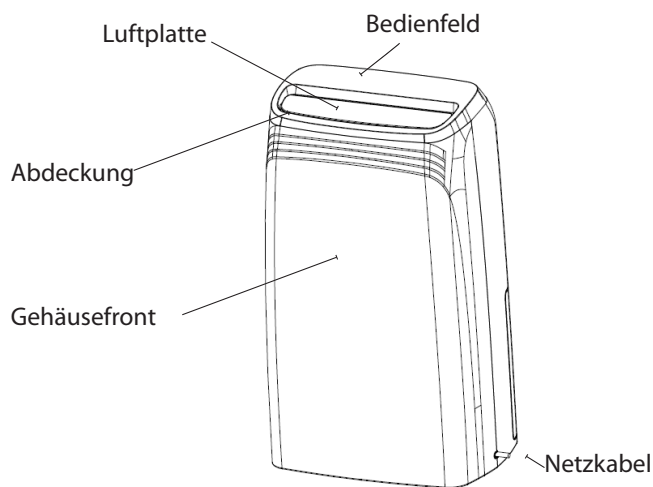

*Technische Änderungen und Verbesserungen möglich. Alle Angaben sind Richtwerte und können durch äußere Einflüsse wie Temperatur, Belüftung und Luftfeuchtigkeit variieren.

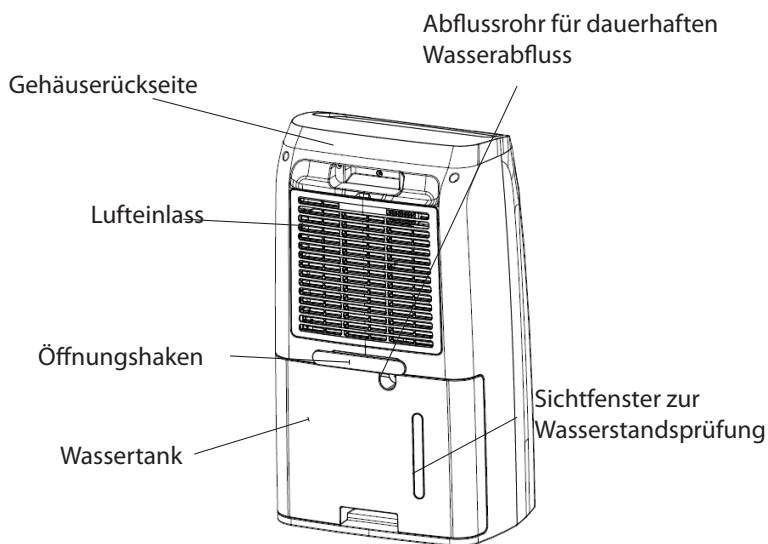

PROBLEM	URSACHE	LÖSUNG
Luftentfeuchter funktioniert nicht	Kein Anschluss an die Stromversorgung	<ul style="list-style-type: none"> - Netzanschluss und Netzsicherung kontrollieren. - Sicherstellen, dass der Wassertank leer ist und korrekt eingesetzt wurde.
Die Raumluft wird nicht entfeuchtet.	<ul style="list-style-type: none"> - Der Wassertank ist voll. - Der Wassertank wurde nicht korrekt wieder eingesetzt. - Der Luftfilter ist verstopft. In dem Raum, in dem das Gerät betrieben wird, ist die Temperatur oder die relative Luftfeuchtigkeit zu niedrig.	<ul style="list-style-type: none"> - Den Wassertank leeren. - Den Wassertank korrekt einsetzen. - Den Luftfilter reinigen. - Kann die Luft ungehindert durch das Gerät strömen? Sind Frontgitter und Luftfilter sauber? Ist der Luftentfeuchter mindestens 25 cm von allen Wänden und Gegenständen entfernt? - Auf den Kühlrohren darf sich keine Eisschicht gebildet haben.
Der Entfeuchter funktioniert, senkt aber die relative Luftfeuchtigkeit nicht ausreichend.	<ul style="list-style-type: none"> - Der Raum ist zu groß. - Es sind zu viele Feuchtigkeitsquellen vorhanden. - Die Belüftung ist zu stark. 	<ul style="list-style-type: none"> - Wir empfehlen, einen Luftentfeuchter mit höherer Kapazität zu verwenden. - Wir empfehlen, einen Luftentfeuchter mit höherer Kapazität zu verwenden. - Die Belüftung reduzieren (z. B. durch Schließen von Fenstern und Türen).

Wenn das Problem durch die vorstehenden Maßnahmen nicht behoben werden kann, wenden Sie sich bitte an Ihren Händler. Dieser kann eine Kontrolle und eventuelle Reparatur des Gerätes veranlassen.

WOOD'S – DIE WELTWEIT FÜHRENDEN LUFTENTFEUCHTER

Wood's Luftentfeuchter sind seit vielen Jahren bekannt als Marktführer. Aufgrund ihrer guten Entfeuchtungsleistung selbst bei niedrigen Temperaturen und hoher Luftfeuchte sind sie auch für den Einsatz unter schwierigen klimatischen Bedingungen gut geeignet. Die Geräte werden mit guten Ergebnissen in feuchten Räumen wie Kellern, Garagen und Gartenhäusern eingesetzt. Auch zum Wäschetrocknen, auf Dachböden sowie in Pool- und Waschräumen sind sie ausgezeichnet geeignet. Durch ihren hohen Wirkungsgrad haben die Geräte einen vergleichsweise niedrigen Energiebedarf. Beim Wäschetrocknen mit Hilfe des Luftentfeuchters wird die Kleidung sehr schonend behandelt.

Die vom Gerät aufgenommene Feuchtigkeitsmenge hängt von Temperatur, Luftfeuchte und Standort ab. Das Außenklima hat ebenfalls einen Einfluss auf die Trocknungsleistung. Bei niedrigen Außentemperaturen sinkt die absolute Luftfeuchtigkeit und das Gerät kann weniger Feuchtigkeit aus der Luft aufnehmen. (Das gilt selbst bei hoher relativer Luftfeuchtigkeit.) Der Luftentfeuchter ist für Raumtemperaturen von +5 bis +35 °C geeignet.

Wood's Luftentfeuchter sind betriebssicher und für einen mehrjährigen Dauerbetrieb ausgelegt.

HOHE LUFTFEUCHTIGKEIT – EINE GEFAHR FÜR DIE GESUNDHEIT

Wenn der Wasserdampf in der Luft auf eine kalte Fläche trifft (Fenster, Wand), kommt es zur Kondensation. Beim Abkühlen bilden sich Wassertropfen auf der Fläche. Bei dauerhaft hoher Luftfeuchtigkeit kann sich Schimmel an Wänden und Gegenständen bilden und diese schädigen. Schimmel stellt eine Gesundheitsgefahr dar und kann Krankheiten verursachen. Auch Milben und Spinnen gedeihen in feuchter Umgebung. Ein leistungsstarker Luftentfeuchter fördert ein gesundes Raumklima. Um einen effektiven Gerätebetrieb zu gewährleisten, sollten

Türen und Fenster geschlossen bleiben. Der Luftentfeuchter eignet sich auch zur Geruchsneutralisierung sowie zur Trocknung von Holz und Sportkleidung. Das Gerät kann in Kellern, Waschräumen, Garagen, Wohnwagen, Gartenhäusern und auf Booten eingesetzt werden. Bei Lagerung des Luftentfeuchters in kälteren Umgebungen sind die Hinweise am Ende des Handbuchs zu beachten.

AUFSTELLUNG DES LUFTENTFEUCHTERS

Wood's Luftentfeuchter benötigen lediglich einen Netzanschluss (220 / 240 V). Die Geräte lassen sich einfach transportieren bzw. umstellen. Folgende Punkte sind zu berücksichtigen:

- Den Luftentfeuchter nicht in der Nähe von Heizkörpern und anderen Wärmequellen aufstellen oder direktem Sonnenlicht aussetzen, da sonst die Leistung des Geräts beeinträchtigt wird.
- Die Raumtemperatur sollte immer über +5 °C liegen. Bei Bedarf einen Heizkörper oder Heizlüfter verwenden.
- Um einen ungehinderten Luftstrom zu gewährleisten, sollte der Luftentfeuchter einen Mindestabstand von 20–30 cm zu allen Wänden und Objekten haben.
- Idealerweise wird der Entfeuchter in der Mitte des Raums aufgestellt.



HINWEIS: Luftentfeuchter in Nassräumen (Badezimmer, Duschaum) müssen fixiert werden. Vor dem Gerätebetrieb in Nassräumen ist die Einhaltung der geltenden Sicherheitsvorschriften zu kontrollieren.

BETRIEB DES LUFTENTFEUCHTERS

Beim Transport des Geräts in liegender Stellung kann Öl aus dem Kompressor in das Rohrsystem fließen. In diesem Fall muss der Luftentfeuchter vor dem Wiedereinschalten einige Stunden aufrecht stehen. Das Öl muss ausreichend Zeit haben, um in den Kompressor zurückzufließen, da das Gerät sonst schwer beschädigt werden kann.

1. Sicherstellen, dass der Wassertank korrekt eingesetzt ist.
2. Luftentfeuchter an eine geerdete Steckdose anschließen.
3. Ventilatorzahl einstellen.
4. Gewünschte Luftfeuchtigkeit mit dem Feuchtigkeitsregler einstellen. Vgl. Abschnitt zum Feuchtigkeitsregler.



HINWEIS: Nach dem Ausschalten und Wiedereinschalten dauert es 5 Minuten, bis der Luftentfeuchter den Betrieb wieder aufnimmt. In dieser Zeit sind die Automatikfunktionen deaktiviert.

TANK VOLL

Erreicht der Schwimmer eine bestimmte Höhe, schaltet sich das Gerät automatisch ab, um ein Überlaufen des Tanks zu verhindern.

Nach dem Leeren des Wassertanks diesen wieder in den Luftentfeuchter einsetzen.

- Den Wassertank in seine korrekte Position hineindrücken.

FEUCHTIGKEITSREGLER

Mit dem Feuchtigkeitsregler wird die gewünschte Luftfeuchte eingestellt. Das Gerät ermittelt die aktuelle Luftfeuchtigkeit und schaltet sich bei Bedarf automatisch ein und aus.



HINWEIS: Die relative Luftfeuchtigkeit im Raum kann mit einem Wood's Luftfeuchtigkeitsmesser gemessen werden. Empfohlen wird eine Luftfeuchte zwischen 50 und 60%.

AUTOMATISCHE ABSCHALTUNG

Wenn der Wassertank voll ist, schaltet sich das Gerät automatisch aus. Die Anzeige an der Vorderseite des Luftentfeuchters leuchtet rot, wenn der Wassertank geleert werden muss.

1. Gerät von der Steckdose trennen.
2. Wassertank entleeren.
3. Den leeren Wassertank wieder einsetzen.
4. Luftentfeuchter an eine Steckdose anschließen.

LUFTFILTER

Der Luftfilter an der Rückseite des Luftentfeuchters sorgt dafür, dass die Kühlrohre staubfrei bleiben. Der Filter muss sauber gehalten werden, damit die Luft ungehindert durch das Gerät strömen kann. Der Filter muss also nach Bedarf gereinigt werden.

AUTOMATISCHES ABTAUEN

Die Steuereinheit schaltet die Kühlrohre bei Bedarf automatisch aus, damit das Gerät abtauen kann. Dazu schaltet die Steuerung den Kompressor aus, wodurch die Schlangenkühlung deaktiviert wird. Da der Ventilator raumwarme Luft in das Gerät saugt, wird das Eis geschmolzen und fließt als Wasser in den Tank. Durch dieses Abtausystem kann der Luftentfeuchter bei Temperaturen bis hinunter zu +5 °C arbeiten.

VENTILATOR

Der Ventilator sorgt dafür, dass Luft durch das Gerät strömt. Die feuchte Luft wird von hinten angesaugt, über die Kühlrohre und den Verdampfer geleitet und an der Oberseite als trockene Warmluft ausgeblasen. Wood's Luftentfeuchter haben zwei Drehzahlstufen.

- Stufe II: Starker, maximal entfeuchteter Luftstrom
- Stufe I: Schwächerer, weniger stark entfeuchteter Luftstrom (das Gerät arbeitet leiser)

REINIGUNG UND PFLEGE

Die hohe Entfeuchtungsleistung von Wood's Luftentfeuchtern ist nur bei regelmäßiger Filterreinigung gewährleistet.

- Die Kühlrohre sollten vorsichtig mit einem Lappen und warmem Wasser gereinigt werden.
- Der Ventilatormotor ist auf Lebensdauer geschmiert und wartungsfrei.



HINWEIS: Vor dem Reinigen den Netzstecker ziehen!

HINWEISE:

- Um zu verhindern, dass die Temperatur unter +5 °C fällt, empfiehlt sich der Einsatz eines Frostwächters oder Heizlüfters.
- Ein maximale Entfeuchtungsleistung kann nur bei möglichst wenig Außenluftzufuhr erreicht werden (Fenster, Türen usw. schließen).
- Das Gerät möglichst in der Mitte des Raums aufstellen.
- Temperatur erhöhen, um die Luft schneller zu entfeuchten
(warme Luft kann mehr Wasser aufnehmen).
- Bei Temperaturen unter +5 °C Frostwächter verwenden.
- Bei gleicher Geräteleistung ist die Entfeuchtung im Sommer/Herbst effektiver, da die Außenluft wärmer und die absolute Feuchtigkeit in der Regel höher ist.

SERVICE UND REPARATUR

Sollten Service- oder Reparaturarbeiten erforderlich sein, wenden Sie sich an Ihren Händler. Für Garantieleistungen ist ein Kaufnachweis erforderlich.

GARANTIE

Die Garantiezeit für Material- und Verarbeitungsfehler beträgt 2 Jahre. Garantiarbeiten können nur bei Vorlage des Kaufbelegs ausgeführt werden.



HINWEIS: 3 Jahre Garantiezeit sichern! Registrierung unter warranty-woods.com. Ausführliche Hinweise finden Sie auf woods.se/de.

Empfohlene Betriebsgrenzwerte

Raumtemperatur MDK +5°C bis +35 °C
 Rel. Raumluftfeuchte: 30 bis 90%
 Empf. Luftfeuchte: ca. 50 % rF

WICHTIG! – Wood's Luftentfeuchter dürfen nur an geerdete Steckdosen angeschlossen werden. Die Netzspannung muss 220 bis 240 V bei 50 Hz betragen.

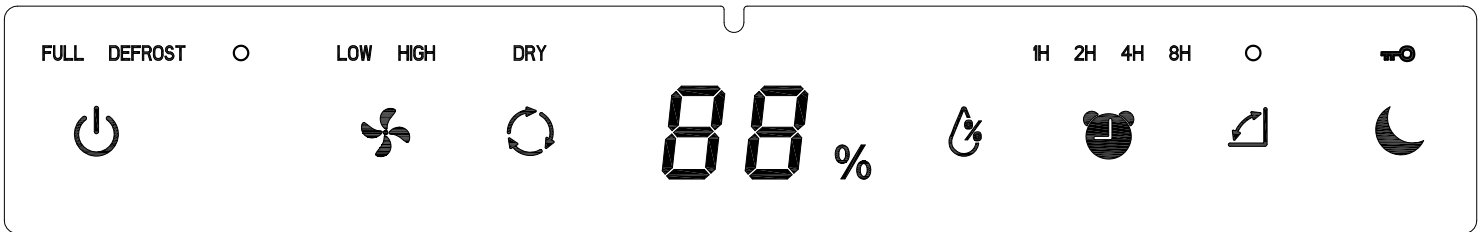



FUNKTIONEN UND BEZEICHNUNGEN DER TASTEN

1  Hauptschalter: Zum Ein- bzw. Ausschalten des Gerätes

2  Geschwindigkeit: Durch Betätigen der Taste wird die Luftgeschwindigkeit eingestellt.

3  Wäschetrocknen: Mit dieser Taste wird der Modus zum Wäschetrocknen betätigt.

4  Feuchtwert: Mit dieser Taste wird die Geräteleistung auf einen gewünschten Feuchtwert eingestellt.

5  Zeitschaltuhr: Zum Einstellen der Betriebsdauer, bis das Gerät abschaltet

6  Schwenkfunktion: Mit dieser Taste lässt sich die Schwenkfunktion des Gerätes ein-/ausschalten.

7  Nachtmodus/Kindersicherung: Durch Betätigen dieser Taste wird der Nachtmodus aktiviert. Durch 3 Sekunden langes Gedrückthalten dieser Taste werden sämtliche Funktionstasten auf dem Bedienfeld gesperrt bzw. entsperrt.

BEDIENUNG DER FUNKTIONSTASTEN

1. Nach dem Anschließen des Gerätes an eine Steckdose befindet sich das Gerät im Standby-Modus.

 Einschalten: Durch Betätigen dieser Taste schaltet sich das Gerät ein. Alle Funktionstasten leuchten auf. Die Luftplatte öffnet sich.

 Ausschalten: Durch erneutes Betätigen dieser Taste wird das Gerät ausgeschaltet.

2  Geschwindigkeit: Durch Betätigen dieser Taste wählen Sie die Lüftergeschwindigkeit „hoch“ oder „niedrig“.

3  Wäschetrocknen: Durch Betätigen dieser Taste wird das Gerät auf die höchste

Geschwindigkeit eingestellt, um Wäsche schneller zu trocknen. In diesem Modus lässt sich kein Feuchtwert einstellen. Hinweis: Wenn ein Feuchtwert $\leq 40\%$ r.F. erreicht ist, wird der Kompressor automatisch gestoppt. Der Ventilator läuft weiter. Wenn der Feuchtwert $\geq 45\%$ r.F. überschreitet, wird der Kompressor automatisch wieder aktiviert.

4  Feuchtigkeit: Mit dieser Taste wird die gewünschte Feuchtigkeit eingestellt: 50%-55%-60%-65%-70%-Co-40%-45%. Die Einstellung des Feuchtwertes ist nur im "Entfeuchter-Modus" möglich.

Hinweis: Wenn die Feuchtigkeit den eingestellten Soll-Wert erreicht hat, werden sowohl der Kompressor, als auch der Ventilator für 1 Stunde deaktiviert. Danach beginnt der Ventilator für 3 Minuten zu laufen um die Luft umzuwälzen und etwaige Feuchtigkeitsschichten zum Entfeuchter zu befördern. Wenn die angesaugte Umgebungs-Feuchtigkeit höher ist als die Sollwert-Feuchtigkeit, startet der Entfeuchtungsprozess automatisch.

Wenn die angesaugte Umgebungs-Feuchtigkeit niedriger ist als die Sollwert-Feuchtigkeit, bleiben Kompressor und Ventilator für eine weitere Stunde deaktiviert..

5  Zeitschaltuhr: Mit dieser Taste lässt sich bei eingeschaltetem Gerät die Zeitschaltuhr auf eine Betriebsdauer von 1h, 2h, 4h oder 8h einstellen, s. Timer-Symbol auf dem LCD-Display.

6  Schwenkfunktion: Mit dieser Taste lässt sich die Schwenkfunktion des Gerätes ein-/ausschalten.

7  Nachtmodus/Kindersicherung: Durch Betätigen dieser Taste wird der Nachtmodus aktiviert. Durch 3 Sekunden langes Gedrückthalten dieser Taste werden sämtliche Funktionstasten auf dem Bedienfeld gesperrt bzw. entsperrt.

VOLLER WASSERTANK

Bei vollem Wassertank schaltet sich das Gerät automatisch aus, und es ertönt 10 Mal ein Alarmsignal. Gleichzeitig leuchtet die Anzeige „Wassertank voll“ auf. Hinweis: Der Kompressor wird nach 5 Minuten Verzögerungszeit automatisch aktiviert (Siehe Kompressor-Schutz-Funktion)

AUTOMATISCHES ABTAUEN

Wird das Gerät bei niedriger Umgebungstemperatur betrieben, kann sich am Verdampfer Frost bilden. Zum Schutz des Kühlsystems ist dieses Gerät mit einer automatischen Abtaufunktion versehen.

Kompressor-Schutz-Funktion
Das Entfeuchtungsgerät ist mit einer Kompressor-Schutz-Funktion ausgestattet. Zwischen Start und Abschaltung liegt eine Zeitspanne von 5 Minuten.

Memory-Funktion
Das Entfeuchtungsgerät merkt sich die eingestellten Werte, so lange der Netzstecker eingesteckt ist..

Wird das Entfeuchtungsgerät abgeschaltet, und der Netzstecker aus der Steckdose gezogen – startet der Entfeuchter bei Wieder-Inbetriebnahme im Standard-Modus.

KOMPRESSORSCHUTZFUNKTION

Dieses Gerät ist mit einer Kompressorschutzfunktion versehen. Diese sorgt dafür, dass der Kompressor mit 5 Minuten Verzögerung startet (nach dem Abschalten und Wiedereinschalten).

Automatischer Restart nach Stromunterbrechungen

Nach einem Stromausfall startet der Entfeuchter mit den zuletzt eingestellten Daten.

DAUERHAFTER WASSERABFLUSS.

Den Abflussschlauch an den Abfluss anschließen und zu einem geeigneten Abfluss verlegen. Auf diese Weise sammelt sich kein Wasser im Wassertank. Das Gerät kann somit im Dauerbetrieb laufen, ohne sich bei einem vollen Wassertank auszuschalten. Bei Betrieb mit dauerhaftem Abfluss muss sich das Abflussrohr am Boden befinden. Um ein reibungsloses Abfließen des Wassers zu ermöglichen, darf der Abflussschlauch nicht geknickt sein oder sich nach oben wenden.



Matériau inflammable. Cet appareil contient du R290/Propane, un réfrigérant inflammable. Le gaz réfrigérant R290 est conforme aux directives européennes en matière d'environnement. Cet appareil contient environ 70 g MDK21/75 g MDK26 de gaz réfrigérant R290. Ne pas percer ni brûler. L'entretien et les réparations nécessitant l'assistance d'autre personnel qualifié doivent être effectués sous la supervision de spécialistes de l'utilisation de réfrigérants inflammables.



Consulter le manuel de l'opérateur.



Lire le manuel technique



Lire le manuel de l'opérateur.



INFORMATIONS DE SÉCURITÉ

Avant l'installation et l'utilisation de l'appareil, lire attentivement les instructions fournies. Le fabricant n'est pas responsable en cas de blessures ou de dommages découlant d'une mauvaise installation ou d'une utilisation incorrecte. Toujours conserver les instructions avec l'appareil pour s'y reporter ultérieurement.

Sécurité des enfants et des personnes vulnérables

AVERTISSEMENT

Risque de blessure ou d'invalidité

permanente.

Cet appareil peut être utilisé par des enfants à partir de 8 ans et des personnes ayant des capacités physiques, sensorielles ou mentales réduites, ou un manque d'expérience et de connaissances, sous surveillance ou à condition d'avoir reçu ou des instructions concernant l'utilisation de l'appareil de manière sûre et d'avoir compris les dangers impliqués.

Ne pas laisser les enfants jouer avec l'appareil.

Les enfants de moins de 3 ans doivent être tenus à l'écart, à moins d'être surveillés en permanence. Tenir tous les emballages éloignés des enfants.

Le nettoyage et l'entretien ne doivent pas être effectués par des enfants sans surveillance.

Sécurité générale

Cet appareil est destiné à être utilisé dans des applications domestiques et autres installations similaires telles que : sous-sols, espaces de cuisine pour le personnel dans les magasins, les bureaux et autres environnements professionnels. La plaque signalétique se trouve derrière le réservoir d'eau du déshumidificateur.

Maintenir les sorties d'air bien dégagées.

Ne pas utiliser de dispositifs mécaniques ou d'autres moyens pour accélérer le processus de dégivrage, autres que ceux recommandés par le fabricant. L'appareil ne doit pas être entreposé dans une pièce avec des sources inflammables fonctionnant en permanence (par exemple, des flammes nues, un appareil à gaz ou un radiateur électrique). Ne pas percer ni brûler.

Tenir compte du fait que les réfrigérants n'ont pas d'odeur. Ne pas utiliser de pulvérisation d'eau ni de vapeur pour nettoyer l'appareil. Nettoyer l'appareil à l'aide d'un chiffon doux humide. Utiliser uniquement des détergents neutres. Ne pas utiliser de produits abrasifs, de tissus de nettoyage abrasifs, de solvants ou d'objets métalliques. Si le cordon d'alimentation est endommagé, il doit être remplacé par le fabricant, sa station technique agréé ou des personnes qualifiées du même type pour éviter tout danger.

CONSIGNES DE SÉCURITÉ

Installation

AVERTISSEMENT

Cet appareil ne doit être installé que par une personne qualifiée. Sortie l'appareil de son emballage. Ne pas installer ni utiliser un appareil endommagé. L'appareil doit être installé, utilisé et entreposé dans une pièce d'une surface de plancher supérieure à 4 m². Respecter les instructions d'installation fournies avec l'appareil.

Toujours déplacer l'appareil avec précaution car il est lourd. Toujours porter des gants de sécurité.

Veiller à ce que l'air puisse circuler autour de l'appareil.

Attendre au moins 4 heures avant de brancher l'appareil à l'alimentation, afin de permettre à l'huile de revenir dans le compresseur au cas où l'appareil n'aurait pas été transporté verticalement.

Ne pas installer l'appareil à proximité de radiateurs ou d'autres sources de chaleur.

Ne pas positionner l'appareil en exposition directe aux rayons du soleil.

Cet appareil est destiné uniquement pour une utilisation à l'intérieur.

S'assurer que l'appareil est placé sur une surface stable et bien plane. Si la surface n'est pas stable, l'appareil risque d'être instable, d'être soumis à des vibrations excessives et de l'eau pourrait s'écouler de l'appareil.

Raccordement électrique

AVERTISSEMENT

Risque d'incendie et de choc électrique.

L'appareil doit être raccordé à une prise de terre.

Vérifier que les informations électriques de la plaque signalétique sont en accord avec l'alimentation électrique. Si ce n'est pas le cas, contacter un électricien.

Toujours utiliser une prise correctement installée.

Ne pas utiliser d'adaptateurs multi-prises ni de rallonges.

Veiller à ne pas endommager les composants électriques (p. ex. fiche secteur, câble secteur).

Contactez le revendeur, la station technique agréée ou un électricien pour changer les composants électriques.

La prise d'alimentation doit être située plus haut que le câble d'alimentation.

Brancher la fiche secteur à la prise secteur uniquement à la fin de l'installation.

Veiller à ce qu'il soit possible d'accéder à la prise de courant après l'installation.

Ne pas tirer sur le câble secteur

pour débrancher l'appareil.
Toujours tirer sur la prise secteur.

Utilisation

AVERTISSEMENT

Risque de blessures, de brûlures, de chocs électriques ou d'incendie. Ne pas modifier la spécification de cet appareil.

Veiller à ne pas endommager le circuit du gaz réfrigérant. Il contient du propane (R290), un gaz naturel extrêmement compatible avec l'environnement. Ce gaz est inflammable.

Si le circuit de réfrigérant est endommagé, vérifier qu'il n'y a pas de flammes ni de sources d'inflammation dans la pièce.

Ventiler la pièce.

Ne pas placer de produits inflammables ou d'objets imbibés de produits inflammables près de l'appareil ou dessus.

Mise au rebut

AVERTISSEMENT

Risque de blessure.

Débrancher l'appareil de l'alimentation secteur.

Couper le câble secteur et le mettre au rebut.

Le circuit de réfrigérant de cet appareil est sans danger pour la couche d'ozone. Contacter l'autorité municipale pour savoir comment mettre correctement l'appareil au rebut.

Ne pas endommager la partie de l'unité de réfrigération qui se trouve près de l'échangeur de chaleur. Toujours contrôler que l'appareil est maintenu propre.

Ne pas couvrir l'appareil.

CARACTÉRISTIQUES TECHNIQUES

	MDK21	MDK26
Surface max.	70 m ²	120 m ²
Débit d'air en vitesse 1	132 m ³ /h	134 m ³ /h
Débit d'air en vitesse 2	170 m ³ /h	174 m ³ /h
Déshumidification à 30 °C et 80 % h.r.	20 l/24 h	25 l/24 h
Puissance à 30 °C et 80 % h.r.	275 W	320 W
Volume du réservoir	4 litres	4 litres
Réfrigérant	R290 (70g)	R290 (75g)
Tension	230 V	230 V
Fréquence	50 Hz	50 Hz
Courant	1,25 A	1,4 A
Protection IP	IPX1	IPX1
Dimensions en mm, L x B x H	346x242x596	346x242x596

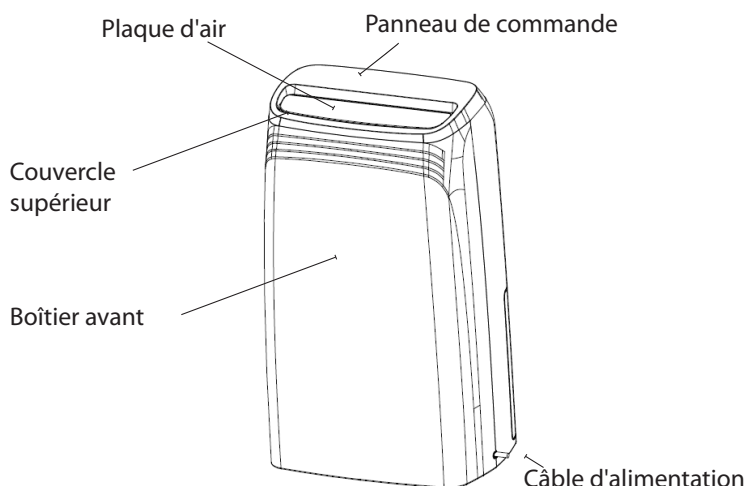

*Des modifications et des améliorations techniques peuvent être apportées. Toutes les valeurs sont approximatives et peuvent varier en raison des circonstances externes telles que la température, la ventilation et l'humidité.

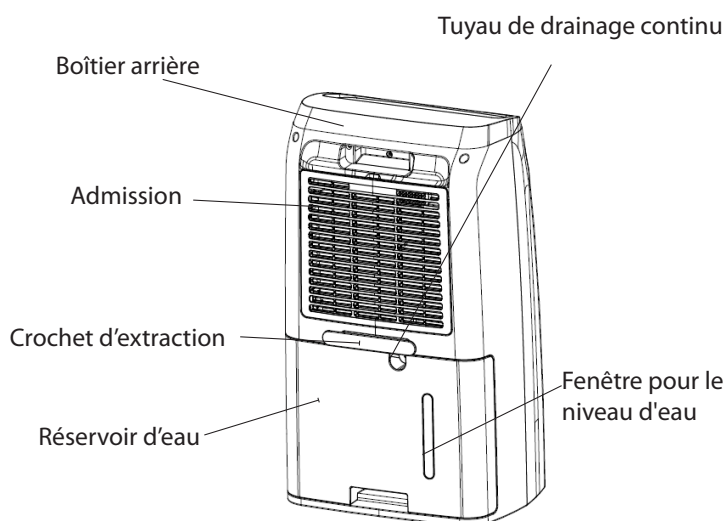

PROBLÈME	CAUSE	SOLUTION
Le déshumidificateur ne s'allume pas	L'alimentation n'est pas connectée	<ul style="list-style-type: none"> - Vérifiez que le déshumidificateur est branché correctement et que le fusible n'a pas sauté - Vérifiez que le réservoir de collecte de l'eau est vide et placé correctement dans le déshumidificateur.
Le déshumidificateur ne fonctionne pas	<ul style="list-style-type: none"> -Le réservoir d'eau est plein. -Le réservoir d'eau n'a pas été remis en place correctement. -Le filtre à air est colmaté La température ou l'humidité relative dans la pièce où l'appareil fonctionne est trop basse.	<ul style="list-style-type: none"> - Retirez l'eau du réservoir. - Placez le réservoir d'eau dans la position correcte. - Nettoyez le filtre à air. - Vérifiez si l'air peut circuler librement dans le déshumidificateur. La grille avant et le filtre à air doivent être propres et le déshumidificateur placé à 20-30 cm du mur - Vérifiez qu'une épaisse couche de glace ne s'est pas formée sur les serpentins de réfrigération.
Le déshumidificateur fonctionne, mais ne réduit pas suffisamment l'humidité relative.	<ul style="list-style-type: none"> -La pièce est trop grande. -Il y a trop de sources d'humidité. -La ventilation est trop importante. 	<ul style="list-style-type: none"> - Nous recommandons d'utiliser un déshumidificateur d'une plus grande capacité. - Nous recommandons d'utiliser un déshumidificateur d'une plus grande capacité. - Réduisez la ventilation (par ex. fermez les fenêtres et les portes.)

Si les solutions ci-dessus ne fonctionnent pas, veuillez contacter votre revendeur le plus proche pour faire contrôler votre déshumidificateur ou le faire réparer

WOOD'S, UN DES LEADERS MONDIAUX DES DÉSHUMIDIFICATEURS

Les déshumidificateurs Wood's sont reconnus comme des produits leaders sur le marché depuis de nombreuses années. Nos déshumidificateurs peuvent être utilisés dans les situations les plus difficiles, même à des niveaux de température relativement bas et des taux d'humidité élevés. Nos déshumidificateurs obtiennent de très bons résultats dans des lieux qui sont très humides comme les caves, les garages ou les résidences secondaires. Ils sont également excellents pour sécher le linge (sans abimer les vêtements), les greniers, les locaux avec piscines et les buanderies. Ils sont efficaces et consomment peu d'énergie. La quantité d'humidité retirée par le déshumidificateur dépend de la température, du niveau d'humidité et du lieu d'installation. Les conditions météorologiques extérieures peuvent également affecter les performances de votre déshumidificateur. Par temps froid, l'humidité absolue décroît, réduisant ainsi le niveau d'extraction de l'humidité contenue dans l'air par votre déshumidificateur. (L'humidité relative peut quand même être élevée.) Le déshumidificateur convient à une utilisation à des températures allant de +5 °C à +35 °C.

Les déshumidificateurs Wood's sont sûrs et ont été conçus pour une utilisation

UNE HUMIDITÉ EXCESSIVE DE L'AIR : UN DANGER !

La condensation se produit lorsque de la vapeur d'eau contenue dans l'air entre en contact avec une surface froide, par exemple une fenêtre ou un mur exposé au Nord. En refroidissant, la vapeur d'eau se condense, et forme des gouttelettes d'eau. En cas de présence d'humidité élevée dans l'air, celui-ci sent le renfermé et des moisissures peuvent se développer se propager et endommager le logement et le mobilier. Cet environnement peut même provoquer des maladies ou des allergies. Les mites et les araignées se développent très facilement dans les environnements humides. Un déshumidificateur à haute performance permet de maintenir un bon niveau d'humidité sain et confortable. Pour

une plus grande efficacité, les portes et les fenêtres des pièces qui sont déshumidifiées doivent rester fermées. Un déshumidificateur permet de supprimer les mauvaises odeurs et la condensation et permet de retirer l'humidité des équipements et vêtements utilisés à l'extérieur. Il permet également de réaliser des économies de chauffage car chauffer de l'air humide est plus difficile que chauffer de l'air sec.

Nos déshumidificateurs peuvent être utilisés dans des caves, salles de bain, garages, vides sanitaires, caravanes, résidences secondaires et bateaux. Si vous conservez votre déshumidificateur dans des lieux plus froids, veuillez consulter les conseils à la fin du manuel.

PLACEMENT DU DÉSHUMIDIFICATEUR

Les déshumidificateurs Wood's peuvent facilement être déplacés ; il vous suffit d'avoir une source d'alimentation sur du 220/240 V, mais souvenez-vous de ce qui suit :

- *Le déshumidificateur ne doit pas être placé à proximité de radiateurs ou de toute autre source de chaleur, ni exposé directement aux rayons directs du soleil, car cela nuit à ses performances.*

Il est conseillé d'utiliser un radiateur ou un chauffage d'appoint pour maintenir la température de la pièce au dessus de +5 °C et éviter le gel.

- *Le déshumidificateur doit être placé à au moins 20-30 cm des murs ou de toute autre obstruction, pour obtenir une circulation de l'air optimale.*

- *Dans l'idéal il doit être placé au centre du local à traiter*



REMARQUE : Lorsque placé dans un coin douche ou une salle de bain, le déshumidificateur doit être fixé en place. Il faut obligatoirement consulter et respecter les lois et réglementations locales en matière d'électricité pour les salles de bain avant toute utilisation.

UTILISATION DU DÉSHUMIDIFICATEUR

Si votre déshumidificateur est transporté à l'horizontale, de l'huile peut s'être écoulee du compresseur et s'être ainsi introduite dans le circuit frigorifique de l'appareil. Dans ce cas, il est important de laisser reposer l'appareil en position verticale pendant quelques heures avant de l'utiliser. Il est très important de laisser l'huile retourner dans le compresseur, car vous risqueriez de causer de graves dommages à votre déshumidificateur.

1. Vérifiez que le réservoir de collecte de l'eau est placé correctement.
2. Branchez le déshumidificateur sur une source d'alimentation raccordée à la terre.
3. Sélectionnez la vitesse de ventilation.
4. Réglez le niveau d'humidité désiré à l'aide de l'hygrostat. Consultez la section sur l'hygrostat.



REMARQUE : Lorsque le déshumidificateur est éteint, il faut 5 minutes avant de pouvoir le redémarrer. Les fonctions automatiques intégrées sont désactivées pendant cette durée.

RÉSERVOIR PLEIN

Lorsque le flotteur a atteint une certaine hauteur, le déshumidificateur réagit en s'éteignant automatiquement afin d'éviter tout débordement du réservoir.

Lorsque vous avez vidé le réservoir d'eau et allez le remettre en place dans le déshumidificateur.

- Enfoncez le réservoir dans le déshumidificateur jusqu'à ce qu'il soit en place.

HYGROSTAT

Le déshumidificateur Wood's est équipé d'un hygrostat intégré, qui permet de régler le niveau d'humidité désiré. L'hygrostat contrôle le niveau d'humidité actuel et s'assure que le déshumidificateur démarre et s'arrête automatiquement.



REMARQUE : L'hygromètre Wood's permet de mesurer l'humidité relative ambiante de la façon la plus simple, et le taux d'hygrométrie recommandé pour un logement se situe entre 50 % et 60 %.

ARRÊT AUTOMATIQUE

Lorsque le réservoir d'eau est plein, le déshumidificateur s'arrête automatiquement.

Le témoin lumineux à l'avant du déshumidificateur devient rouge pour indiquer quand le réservoir d'eau doit être vidé.

1. Débranchez le déshumidificateur de la source d'alimentation.
2. Videz le réservoir.
3. Remettez en place le réservoir d'eau vide.
4. Branchez le déshumidificateur sur une source d'alimentation.

LE FILTRE À AIR

Le filtre à air situé à l'arrière du déshumidificateur assure que les serpentins de réfrigération ne recueillent pas de poussière. Il est important que le filtre à air soit propre pour que l'air puisse circuler librement à l'intérieur du déshumidificateur. Le filtre à air doit donc être nettoyé lorsque nécessaire.

DÉGIVRAGE AUTOMATIQUE

Les déshumidificateurs Wood's sont équipés d'une fonction qui assure que les serpentins de réfrigération dégivrent automatiquement si nécessaire. La commande coupe le compresseur, ce qui provoque l'arrêt de la réfrigération des serpentins. Le ventilateur continue à introduire l'air à température ambiante à travers le déshumidificateur et fait fondre le givre et qui fait couler l'eau dans le réservoir. Ce système de dégivrage permet au déshumidificateur de fonctionner à des températures de jusqu'à +5 °C.



REMARQUE : Débranchez toujours le cordon électrique de l'appareil avant tout nettoyage.

VENTILATEUR

Le ventilateur assure la circulation de l'air à travers le déshumidificateur. L'air humide est aspiré par l'arrière. Il passe ensuite par le serpentin de réfrigération et l'évaporateur pour ressortir plus sec et légèrement plus chaud par le haut du déshumidificateur. Les déshumidificateurs Wood's de la série MDK sont équipés de deux vitesses de ventilation.

- Position II : assure un débit d'air élevé avec une déshumidification maximale de l'air.
- Position I : assure un débit d'air plus faible qui entraîne un fonctionnement plus silencieux et une capacité de déshumidification légèrement inférieure.

NETTOYAGE ET ENTRETIEN

Les déshumidificateurs Wood's nécessitent un nettoyage du filtre pour maintenir leur capacité de déshumidification.

- Les serpentins de réfrigération peuvent être nettoyés à l'aide d'un chiffon imprégné d'eau tiède, avec précaution.
- Le moteur du ventilateur est lubrifié en permanence et ne nécessite aucun entretien.

d'aération.

- Placez l'appareil au centre de la pièce
- Augmentez la température pour accélérer la déshumidification
(peut contenir plus d'humidité que l'air froid.)
- La déshumidification doit être plus élevée en automne/été car l'air extérieur est chaud et humide (l'humidité absolue est normalement plus élevée).

LORSQUE LE DÉSHUMIDIFICATEUR DOIT ÊTRE CONTRÔLÉ OU FAIRE L'OBJET D'UN ENTRETIEN

Si le déshumidificateur doit faire l'objet d'un contrôle, vous devez tout d'abord contacter votre revendeur. Une preuve d'achat vous sera demandée pour toute réclamation sous garantie.

GARANTIES

Garantie de 2 ans pour tout défaut de fabrication. Notez que la garantie n'est valable que sur présentation de la facture d'achat ou du ticket de caisse.



REMARQUE ! Obtenez 3 ans de garantie ! Enregistrez-vous sur warranty-woods.com ou bien woods.se pour de plus amples informations.

Limites conseillées lors de l'utilisation

Temp. MDK' +5 °C à +35 °C
Humidité relative : 30 % à 90 %
Niveau d'humidité
conseillé : env. 50 % HR

IMPORTANT ! - Les déshumidificateurs Wood's doivent être branchés sur une prise de terre. La norme électrique doit être de 220 V-240 V 50 Hz

CONSEILS :

- Il peut être parfois utile d'utiliser une protection contre le givre ou un chauffage mobile pour s'assurer que la température ne descend pas en dessous de +5 °C.
- Pour une puissance de déshumidification maximale dans une pièce, il est recommandé de minimiser l'alimentation en air de l'extérieur et des pièces adjacentes, en fermant les portes et les bouches

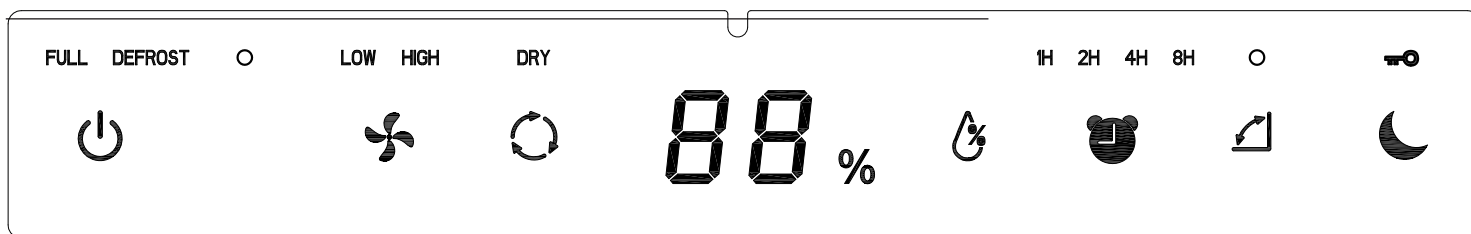

FONCTIONS & NOM DES BOUTONS

- 1 On/Off : Allume/éteint l'alimentation électrique
- 2 Vitesse : appuyez sur le bouton pour régler la vitesse de l'air.
- 3 Séchage du linge : appuyez sur le bouton pour régler le mode de séchage du linge .
- 4 Réglage de l'humidité : appuyez sur le bouton pour régler les plages de performances de l'humidité.
- 5 Timer : réglage ou désactivation de la minuterie de démarrage ou d'arrêt.
- 6 Oscillation : appuyez sur le bouton pour activer/désactiver l'oscillation.
- 7 Mode nuit, verrou enfants : Appuyez sur le bouton pour passer au mode de nuit. Appuyez pendant 3 secondes pour activer/désactiver toute la fonction de verrouillage des boutons (sécurité enfants).

FONCTIONNEMENT DES BOUTONS

- 1. Lorsque l'utilisateur branche l'appareil sur une prise de courant, l'appareil est en mode «veille». Appuyez sur On/Off, tous les boutons s'allument. Le volet de diffusion d'air s'ouvre. Off : Appuyez à nouveau sur « ON/OFF » pour éteindre l'appareil.
- 2 Vitesse de ventilation Appuyez sur «SPEED» pour sélectionner la vitesse de ventilation: vitesse élevée (« High speed ») ou basse (« Low speed »).
- 3 Séchage du linge L'appareil

fonctionne à la vitesse la plus élevée afin de sécher le linge plus rapidement. Le réglage de l'humidité n'est pas disponible avec ce mode. Remarque : Lorsque l'appareil détecte une humidité relative $\leq 40\%$, il arrête automatiquement le compresseur, mais le ventilateur continue de fonctionner à la vitesse la plus élevée. Lorsque l'appareil détecte une humidité relative $\geq 45\%$, le compresseur se remet en marche.

- 4 Réglages :Il est possible de sélectionner le taux d'hygrométrie : 50%-55%-60%-65%-70%-Co-40%-45%. Il faut IMPERATIVEMENT être en mode déshumidification pour régler le taux d'humidité souhaité. Remarque : Une fois que l'humidité atteint la valeur sélectionnée, le compresseur et le ventilateur cessent de fonctionner pendant une heure. Une heure plus tard, le ventilateur fonctionne 3 minutes pour la circulation de l'air. Si l'humidité ambiante est supérieure à la valeur cible, l'unité commencera à déshumidifier. Si l'humidité ambiante est inférieure à la valeur sélectionnée, le compresseur et le ventilateur s'arrêtent encore pendant une heure.

- 5 Timer Lorsque l'appareil est sous tension, appuyer sur Timer 1H/2H/4H/8H pour sélectionner une durée de fonctionnement. Le symbole de la minuterie est affiché sur l'écran LCD.
- 6 Oscillation Appuyez sur le bouton pour activer/désactiver l'oscillation.
- 7 Mode «nuit» et verrouillage enfants Appuyez sur le bouton pour passer au mode « nuit». Appuyez sur le bouton pendant 3 secondes pour activer/désactiver toute la fonction de verrouillage des boutons..

RÉSERVOIR D'EAU PLEIN

Lorsque le réservoir est plein, l'appareil s'éteint automatiquement et l'alarme retentit 10 fois. En attendant, le voyant lumineux « Réservoir d'eau plein » s'allume.

FONCTION DEGIVRAGE AUTOMATIQUE

Dégivrage automatique : Lorsque la machine fonctionne dans de basses températures, l'évaporateur risque geler. Afin de protéger le système de refroidissement, cet appareil est équipé d'une fonction de dégivrage automatique.

FONCTION DE PROTECTION DU COMPRESSEUR

Ce appareil est équipé de la fonction de protection du compresseur —c'est-à-dire que le compresseur retarde le démarrage de 5 minutes (Après l'avoir arrêté et démarré à nouveau.)

DRAINAGE PERMANENT.

Insérez le tuyau de drainage dans la sortie de drainage et tirez le tuyau vers une évacuation appropriée. Le réservoir d'eau ne sera donc pas rempli. L'appareil va pouvoir fonctionner en continu sans s'arrêter en raison du réservoir d'eau plein. En cas de drainage continu, le tuyau de drainage doit être placé sur le sol. Il ne doit pas y avoir de coude ou de torsion sur quelque section que ce soit du tuyau de drainage ; sinon, l'eau risque de ne pas s'écouler correctement avec risque d'écoulement de l'eau hors de l'appareil.

REDEMARRAGE APRES COUPURE DE COURANT

Lorsque l'appareil est en fonctionnement, il mémorise automatiquement le réglage sélectionné. En cas de coupure de courant, l'appareil va redémarrer et fonctionner selon le réglage précédent lorsque le courant sera rétabli.

fle retour de l'électricité



Material inflamable.

Este electrodoméstico contiene R290/propano, un refrigerante inflamable. El gas refrigerante R290 cumple las directivas medioambientales europeas. Este electrodoméstico contiene aproximadamente 70 g/75g de gas refrigerante R290. No lo perforo ni lo queme. El mantenimiento y las reparaciones que requieran la asistencia de otro personal cualificado, deberán realizarse bajo la supervisión de especialistas en el uso de refrigerantes inflamables.



Consulte el Manual del operador.



Lea el Manual técnico



Lea el Manual del operador.

INFORMACIÓN DE SEGURIDAD

Antes de la instalación y uso del electrodoméstico, lea detenidamente las instrucciones suministradas. El fabricante no es responsable de las lesiones y los daños provocados como consecuencia de una instalación y un uso incorrectos. Guarde siempre las instrucciones con el electrodoméstico para consultarlas en el futuro.

Seguridad de los niños y de las personas vulnerables

ADVERTENCIA

Riesgo de lesiones o incapacidad permanente.

Este electrodoméstico puede ser utilizado por niños de 8 años o más y personas con capacidades físicas, sensoriales o mentales reducidas o falta de experiencia y conocimientos, si se les ha dado supervisión o instrucciones sobre el uso del electrodoméstico de manera segura y comprenden los riesgos que implica.

No permita que los niños jueguen con el electrodoméstico.

Los niños menores de 3 años deben mantenerse alejados, a menos que estén continuamente supervisados. Mantenga todo el embalaje lejos de los niños.

La limpieza y el mantenimiento del usuario no se deben realizar por niños sin supervisión.

Seguridad general

Este electrodoméstico está diseñado para ser utilizado en aplicaciones domésticas y similares tales como: sótanos, semisótanos, zonas de la cocina del personal en tiendas, oficinas y otros entornos de trabajo. La placa de clasificación se encuentra detrás del depósito de agua del deshumidificador. Mantenga las aperturas de ventilación libres de obstrucciones.

No utilice dispositivos mecánicos ni otros medios para acelerar el proceso de descongelación, excepto los recomendados por el fabricante. El electrodoméstico no debe guardarse en una habitación con fuentes de ignición que funcionen continuamente (por ejemplo, llamas abiertas, un aparato de gas en funcionamiento o un calentador eléctrico que funcione). No lo perforo ni lo queme. Tenga en cuenta que es posible que los refrigerantes no contengan olor. No utilice agua

pulverizada ni vapor para limpiar el electrodoméstico. Limpie el electrodoméstico con un paño suave y húmedo. Utilice solo detergentes neutros. No utilice productos abrasivos, almohadillas de limpieza abrasivas, disolventes ni objetos metálicos.

Si el cable de alimentación está dañado, debe ser sustituido por el fabricante, su Centro de servicio autorizado o por personas de cualificación similar para evitar riesgos.

INSTRUCCIONES DE SEGURIDAD

Instalación

ADVERTENCIA

Solo una persona cualificada debe instalar este electrodoméstico.

Retire todo el embalaje.

No instale ni utilice un electrodoméstico dañado.

El electrodoméstico debe instalarse, manejarse y guardarse en una habitación con una superficie de suelo superior a 4 m². Siga las instrucciones de instalación suministradas con el electrodoméstico.

Tenga siempre cuidado al mover el electrodoméstico porque es pesado. Use siempre guantes de seguridad.

Asegúrese de que el aire pueda circular alrededor del electrodoméstico.

Espere al menos 4 horas antes de conectar el electrodoméstico a la fuente de alimentación. De esta manera, se permite que el aceite vuelva a entrar en el compresor. No instale el electrodoméstico cerca de radiadores ni otras fuentes de calor.

No instale el electrodoméstico donde haya luz directa del sol. Este dispositivo es solo para uso en interiores. Asegúrese de que la unidad esté colocada sobre

una superficie plana y estable. Si la superficie no es estable, existe el riesgo de que la unidad pueda estar inestable y provocar una vibración excesiva, haciendo que el agua se salga.

Conexión eléctrica

ADVERTENCIA

Riesgo de incendio y de descarga eléctrica.

El electrodoméstico debe conectarse a una toma de corriente conectada a tierra.

Asegúrese de que la información eléctrica de la placa de clasificación coincida con la fuente de alimentación. De lo contrario, póngase en contacto con un electricista.

Utilice siempre un enchufe a prueba de descargas correctamente instalado.

No utilice adaptadores de enchufes múltiples ni alargadores.

Asegúrese de no causar daños a los componentes eléctricos (p. ej., enchufe de red, cable de red).

Póngase en contacto con el Centro de asistencia autorizado o con un electricista para cambiar los componentes eléctricos.

El cable de red debe permanecer por debajo del nivel del enchufe de red.

Conecte el enchufe de la red a la toma de corriente solamente al final de la instalación.

Asegúrese de que haya acceso al enchufe de red después de la instalación.

No tire del cable de red para desconectar el electrodoméstico.

Tire siempre del enchufe de red.

Uso

ADVERTENCIA

Riesgo de lesiones, quemaduras, descarga eléctrica o incendio.

No modifique las especificaciones de este electrodoméstico. Tenga cuidado de no causar daños en el circuito refrigerante. Contiene propano (R290), un gas natural con un alto nivel de compatibilidad medioambiental. Este gas es inflamable.

Si se produce algún daño en el circuito del refrigerante, asegúrese de que no haya llamas y fuentes de ignición en la habitación.

Ventile la habitación.

No deje productos inflamables ni artículos que estén mojados con productos inflamables cerca o sobre el electrodoméstico.

Eliminación

ADVERTENCIA

Riesgo de lesiones.

Desconecte el electrodoméstico de la red eléctrica.

Corte el cable de alimentación y deséchelo.

El circuito refrigerante de este electrodoméstico es respetuoso con el ozono. Póngase en contacto con las autoridades municipales para obtener información sobre cómo desechar el electrodoméstico correctamente.

No provoque daños en la parte de la unidad de refrigeración que está cerca del intercambiador de calor. Asegúrese siempre de que el electrodoméstico esté limpio. No cubra la unidad.

DATOS TÉCNICOS

	MDK21	MDK26
Zona de trabajo máx.	70 m ²	120 m ²
Paso 1 del flujo de aire	132 m ³ /h	134 m ³ /h
Paso 2 del flujo de aire	170m ³ /h	174 m ³ /hora
Deshumidificación a 30 °C y 80 % h.r.	20l / 24 h	25 l / 24 h
Potencia a 30 °C y 80 % h.r.	275W	320 W
Volumen del depósito	4 litros	4 litros
Refrigerante	R290 (70g)	R290 (75g)
Tensión	230 V	230 V
Frecuencia	50 Hz	50 Hz
Corriente	1,25 A	1,4 A
Código IP	IPX1	IPX1
Dimensiones en mm, L x Anch. x Alt.	346x242x596	346x242x596

*Puede haber cambios técnicos y mejoras. Todos los valores son aproximados y pueden variar debido a circunstancias externas tales como la temperatura, la ventilación y la humedad.

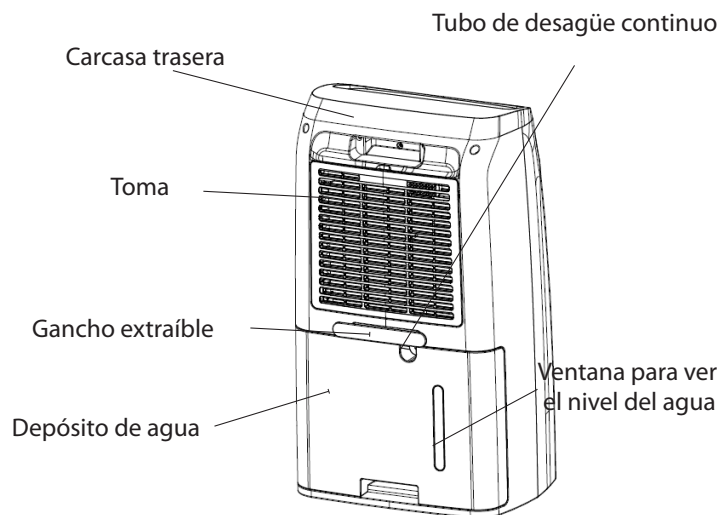
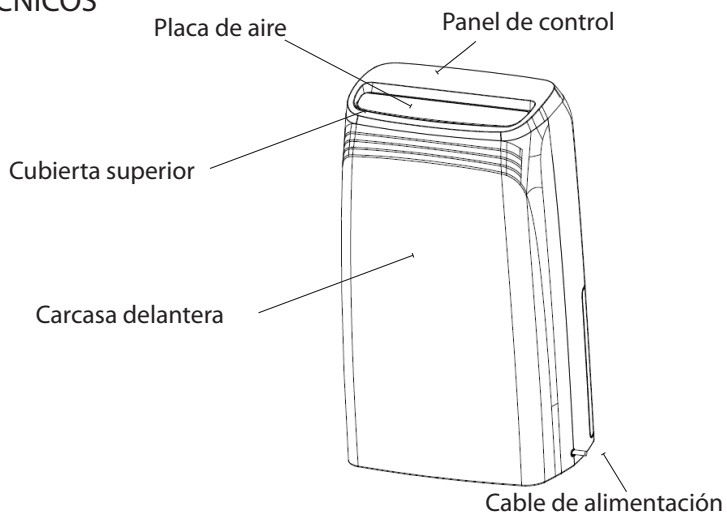

PROBLEMA	CAUSA	SOLUCIÓN
El deshumidificador no funciona	El cable de alimentación no está conectado	<ul style="list-style-type: none"> - Compruebe que el deshumidificador está conectado a la electricidad y que no hayan saltado los fusibles - Compruebe que el depósito de agua esté vacío y correctamente colocado en el deshumidificador.
No deshumidifica	<ul style="list-style-type: none"> - El depósito de agua está lleno. - El depósito de agua no se ha cambiado correctamente. - El filtro de aire está obstruido. <p>La temperatura o la humedad relativa de la habitación donde está funcionando el dispositivo son demasiado bajas.</p>	<ul style="list-style-type: none"> - Extraiga el agua del depósito. - Coloque el depósito de agua en la posición correcta. - Limpie el filtro de aire. - Compruebe que el aire puede fluir libremente por el deshumidificador. La parrilla frontal y el filtro del aire deben estar limpios y el deshumidificador debe estar colocado a 20-30 cm de la pared - Compruebe que no se haya formado una capa gruesa de hielo en las bobinas de refrigeración.
El deshumidificador funciona, pero reduce la humedad relativa de manera insuficiente.	<ul style="list-style-type: none"> - La habitación es demasiado grande. - Hay demasiadas fuentes de humedad. - Hay demasiada ventilación. 	<ul style="list-style-type: none"> - Recomendamos utilizar un deshumidificador con una mayor capacidad. - Recomendamos utilizar un deshumidificador con una mayor capacidad. - Reduzca la ventilación (por ejemplo, cierre las ventanas y las puertas).

Si ninguna de las opciones anteriores funciona, póngase en contacto con su vendedor minorista para que compruebe y realice una posible revisión del deshumidificador

WOOD'S: LOS DESHUMIDIFICADORES LÍDERES DEL MUNDO

Los productos de deshumidificación de Wood's han gozado de una fama como líderes del mercado durante muchos años. Sus deshumidificadores son aptos para su uso en los climas más exigentes, donde la capacidad de deshumidificación es buena incluso a temperaturas y niveles de humedad más bajos. Se utilizan con buenos resultados en lugares que tienden a ser húmedos, como sótanos, garajes o casas de verano. También son excelentes para el lavado de secado, áticos, cuartos de la piscina y de la colada. Eficiencia y bajo consumo de energía. No desgasta la ropa.

La cantidad de humedad que el deshumidificador elimina depende de la temperatura, el nivel de humedad y la ubicación. Las condiciones meteorológicas externas también pueden afectar al rendimiento del deshumidificador. Con un tiempo frío, la humedad absoluta disminuye y, así, la extracción de la humedad del aire por el deshumidificador se reduce. (La humedad relativa todavía podría estar en un nivel alto.) El deshumidificador es apto para su uso en el rango de temperatura de +5 °C a +35 °C.

Los deshumidificadores de Wood's son seguros en funcionamiento y están diseñados para su uso continuo durante muchos años.

HUMEDAD EXCESIVA EN EL AIRE: UN PELIGRO

La condensación se produce cuando el vapor de agua en el aire entra en contacto con una superficie fría, como una ventana o una pared frías. Cuando el vapor de agua se enfría, se produce condensación y se forman gotas de agua. Con una humedad alta en el aire, este puede ponerse mohoso y provocar la aparición de moho, provocando daños a una casa y a sus muebles. Este entorno puede incluso provocar enfermedades para los ocupantes de la casa. Los ácaros y las arañas también proliferan en un entorno húmedo. Un deshumidificador con un alto rendimiento crea un nivel de humedad bueno y saludable. Para que la eficiencia sea máxima, se deben mantener cerradas las puertas y ventanas de las habitaciones que se están deshumidificando. Elimina los olores, seca la madera y elimina la humedad del equipo deportivo de exteriores.

Se puede utilizar un deshumidificador en sótanos, aseos, garajes, semisótanos, caravanas, casas de verano y barcos. Si el humidificador se mantiene en ambientes más fríos, debería consultar la sección de «Consejos» al final del manual.

COLOCACIÓN DEL DESHUMIDIFICADOR

Los deshumidificadores de Wood's son fáciles de mover. Todo lo que necesita es una fuente de alimentación de 220/240V, pero tenga en cuenta lo siguiente:

- *El deshumidificador no debe colocarse cerca de radiadores ni otras fuentes de calor ni exponerse a la luz directa del sol, ya que ello reducirá su rendimiento.*
- *Resulta ventajoso utilizar un radiador o un calefactor para mantener la temperatura por encima de +5 °C.*
- *El deshumidificador debe estar colocado al menos a 20-30 cm de una pared u otro objeto que suponga una obstrucción, para conseguir un flujo de aire máximo.*
- *Lo ideal es ponerlo en el centro de la habitación/zona.*



NOTA: Cuando se coloca en una ducha o zona de baño, el deshumidificador debe fijarse en su sitio. Es obligatorio comprobar y respetar la normativa eléctrica locales en materia de cuartos de baño antes de su uso.



NOTA: Cuando se apaga el deshumidificador, tardará 5 minutos en volver a funcionar. Las funciones automáticas incorporadas se desactivan durante este período.

DEPÓSITO LLENO

Cuando el flotador alcanza una determinada altura, el deshumidificador responde a esto y se apaga automáticamente para evitar que el depósito se inunde.

Cuando haya vaciado el depósito de agua y lo tenga que volver a colocar en el deshumidificador.

- Empuje el depósito de agua hasta que esté en su sitio.

CONTROL DE LA HUMEDAD

El deshumidificador de Wood's está provisto de un control de la humedad incorporado, que se ajusta al nivel de humedad deseado. El control registra el nivel actual de humedad y se asegura de que el deshumidificador se encienda y apague automáticamente.

USO DEL DESHUMIDIFICADOR

Si el deshumidificador se transporta en horizontal, el aceite puede haberse salido del compresor y haber entrado en el sistema de tuberías cerrado. En tal caso, deje el deshumidificador de pie durante unas horas antes de utilizarlo. Es muy importante que el aceite vuelva a entrar en el compresor. De lo contrario el deshumidificador puede resultar seriamente dañado.

1. Compruebe que el depósito de agua esté colocado correctamente.
2. Conecte el deshumidificador a una fuente de alimentación conectada a tierra.
3. Seleccione la velocidad del ventilador.
4. Ajuste el nivel de humedad deseado mediante el control de humedad. Consulte la sección sobre el control de humedad.



NOTA: La forma más simple de medir la humedad relativa ambiental es con un higrómetro de Wood's, y el rango más adecuado está entre el 50 % y el 60 %.

APAGADO AUTOMÁTICO

Cuando el depósito de agua está lleno, el deshumidificador se apaga automáticamente.

La luz indicadora de la parte delantera del deshumidificador cambiará a rojo cuando haya que vaciar el depósito de agua.

1. Desconecte el deshumidificador de la fuente de alimentación.
2. Vacíe el depósito de agua.
3. Vuelva a colocar el depósito de agua vacío.
4. Conecte el deshumidificador a la fuente de alimentación.

EL FILTRO DE AIRE

El filtro de aire de la parte posterior del deshumidificador garantiza que las bobinas de refrigeración se mantengan libres del polvo. Es importante que el filtro se mantenga limpio para que el aire pueda fluir libremente a través del deshumidificador. Por eso, el filtro debe limpiarse cuando sea necesario.

DESCONGELACIÓN AUTOMÁTICA

Los deshumidificadores de Wood's están equipados con una unidad de control que garantiza que las bobinas de refrigeración se descongelen automáticamente cuando sea necesario. El control apaga el compresor, lo que provoca la detención de la refrigeración de las bobinas. El ventilador continúa extrayendo el aire a temperatura ambiente a través del deshumidificador y, de este modo, derrite el hielo, y el agua se desliza y entra en el depósito. Este sistema de descongelación significa que el deshumidificador funciona a temperaturas tan bajas como +5 °C.

VENTILADOR

El ventilador garantiza que el aire fluya

a través del deshumidificador. El aire húmedo es succionado desde la parte trasera y pasa a través de la bobina de refrigeración y el vaporizador para después salir seco y caliente por la parte superior del deshumidificador. Los deshumidificadores de Wood's están equipados con dos velocidades de ventilador.

- Posición II – proporciona un flujo de aire alto con la máxima deshumidificación del aire.
- Posición I – proporciona un flujo de aire más bajo que hace que el funcionamiento sea más silencioso y la capacidad de deshumidificación algo menor.

LIMPIEZA Y MANTENIMIENTO

Los deshumidificadores de Wood's precisan la limpieza del filtro, para mantener su alta capacidad de deshumidificación.

- Las bobinas de refrigeración se limpian mejor con un trapo y agua caliente. Sea cuidadoso
- El motor del ventilador está permanentemente lubricado y no requiere mantenimiento.



NOTA: Desconecte siempre el cable antes de limpiarlo.

CONSEJOS:

- A veces puede ser útil utilizar un protector antiescarcha o un calefactor para asegurarse de que la temperatura no se sitúe por debajo de +5 °C.
- Para una potencia de deshumidificación máxima en una habitación, se recomienda que el suministro de aire desde el exterior y desde las habitaciones contiguas se minimice; cierre las puertas y los respiradores.
- Póngalo en el centro de la habitación
- Aumente la temperatura para una deshumidificación más rápida

(El aire caliente transporta más agua.)

- Utilice un protector antiescarcha si la temperatura se coloca por debajo de +5 °C
- Se produce una mayor deshumidificación en otoño/verano porque el aire exterior es cálido y húmedo. (La humedad absoluta es normalmente más alta.)

CUANDO EL DESHUMIDIFICADOR REQUIERA UNA PUESTA A PUNTO

Si el deshumidificador requiere una puesta a punto, primero debe ponerse en contacto con el vendedor minorista. Se requiere una prueba de compra para cualquier reclamación dentro de la garantía.

GARANTÍAS

Garantía de 2 años contra fallos de fabricación. Tenga en cuenta que la garantía solo es válida si se recibe el recibo.



¡NOTA! ¡Consiga 3 años de garantía! Regístrese en warranty-woods.com. Visite woods.se para obtener más información.

Límites de uso recomendados

Temp. MDK de +5 °C a +35 °C
Humedad relativa: de 30 % a 90 %
Nivel de humedad recomendado: apr. 50 % HR

¡IMPORTANTE! - Los deshumidificadores de Wood's deben conectarse a una fuente de alimentación con conexión a tierra. La fuente de alimentación debe ser 220V-240V 50Hz

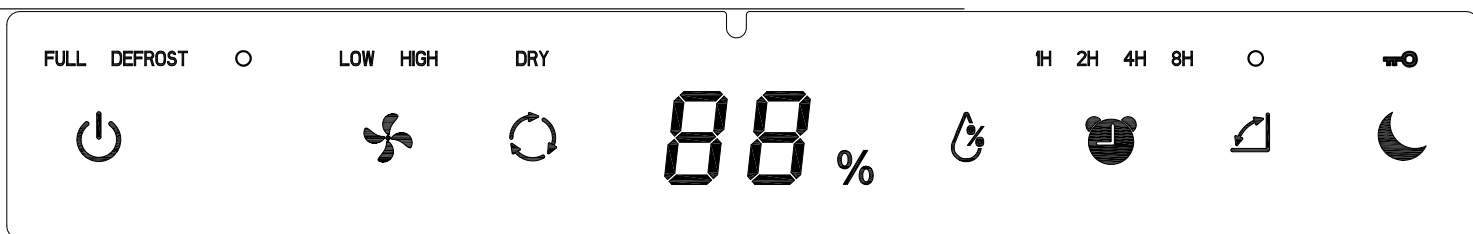

FUNCIONES Y NOMBRE DE LAS TECLAS

- 1 On/Off: Encender/apagar la alimentación
- 2 Velocidad: Pulse el botón para configurar la velocidad del aire.
- 3 Secado de ropa: Pulse el botón para configurar el modo de secado de ropa.
- 4 Configuración de la humedad: Pulse el botón para configurar los rangos de humedad del rendimiento.
- 5 Temporizador: El temporizador configura la hora de apagado
- 6 Rotación: Pulse el botón para encender/apagar el rendimiento de rotación.
- 7 Modo nocturno con bloqueo infantil: Pulse el botón para pasar al modo nocturno. Pulse durante 3 segundos seguidos para encender/apagar la función de bloqueo de las teclas.

FUNCIONAMIENTO DE LAS TECLAS

1. Cuando el usuario enchufa el dispositivo en la toma de corriente. La máquina está en estado de espera.
On: Pulse On/Off. La máquina se pone a funcionar y todos los botones táctiles se iluminan. La placa de aire se abre.
Off: Pulse el botón "ON/OFF" de nuevo para apagar la unidad.

- 2 Velocidad: Pulse "SPEED" para seleccionar si quiere que el ventilador funcione a "High speed" (alta velocidad) o "Low speed" (baja velocidad).

- 3 Secado de ropa. La máquina funciona a la velocidad más alta, para secar las ropas más rápido. La configuración de la humedad no está disponible en este modo. Nota: Cuando

la unidad detecta $\leq 40\%$ de HR, la unidad detendrá automáticamente el compresor, pero el ventilador seguirá funcionando a la velocidad más alta. Cuando la unidad detecta $\geq 45\%$ de HR, el compresor vuelve a funcionar.

- 4 50% -55% -60% -65% -70% -Co-40% -45%, SOLO en modo de deshumidificación puede ajustar la humedad. Nota: Una vez que la humedad alcanza el valor objetivo, tanto el compresor como el ventilador dejarán de funcionar durante una hora. Una hora más tarde, el ventilador funciona 3 minutos para la circulación del aire. Si la humedad ambiental es más alta que la configuración del objetivo, la unidad comenzará a deshumidificarse. Si la humedad ambiental es inferior a la configuración del objetivo, el compresor y el ventilador se detendrán una hora más.

- 5 Temporizador. Cuando el electrodoméstico está encendido, pulse el Temporizador 1H/2H/4H/8H para la reserva de funcionamiento, el símbolo del temporizador aparecerá en la pantalla LCD.

- 6 Rotación. Pulse el botón para encender/apagar el rendimiento de rotación.

- 7 Modo nocturno (bloqueo infantil). Pulse el botón para pasar al modo nocturno. Pulse el botón durante 3 segundos seguidos para encender/apagar la función de bloqueo de las teclas.

AGUA LLENA

Cuando el depósito está lleno, el dispositivo se apagará automáticamente y un indicador acústico le avisará 10 veces. Mientras tanto, la luz indicadora de "depósito de agua lleno" se encenderá. Nota: El compresor comenzará a funcionar después de 5 minutos. (Ver función de protección del compresor)

FUNCIÓN DE PROTECCIÓN DEL COMPRESOR

La unidad está equipada con la función de protección del compresor, es decir, el compresor tiene un período de cinco minutos entre el inicio de funcionamiento y el apagado.

DESCONGELACIÓN AUTOMÁTICA:

Cuando la máquina está trabajando a baja temperatura, el evaporador se puede congelar. Para proteger el sistema de refrigeración, este dispositivo está provisto de una función de descongelación automática.

FUNCIÓN DE PROTECCIÓN DEL COMPRESOR

Este dispositivo está equipado con una función de protección del compresor, es decir, el compresor tardará 5 minutos en arrancar (después de apagarlo y abrirlo de nuevo.)

MEMORIZAR LA FUNCIÓN

La unidad memorizará la configuración anterior cuando el enchufe de alimentación esté conectado. La unidad funcionará en la configuración predeterminada cuando la unidad se apaga y el enchufe de alimentación se desconecta.

AUTOMATIC RESTART AFTER POWER FAILURE

Unit will automatically turn on and operates in last

DESAGÜE CONTINUO.

Introduzca la manguera de desagüe en la salida del desagüe y lleve la manguera hasta una instalación de desagüe adecuada. Entonces el depósito de agua no almacenará agua. Después, la máquina puede trabajar continuamente y no se apagará debido a que el depósito de agua esté lleno. Cuando desagüe continuamente, el tubo de desagüe se debe colocar en el suelo. El tubo de desagüe no debe estar doblado ni retorcido por ningún sitio. De lo contrario, puede pasar que el desagüe no se realice sin problemas.



Brandbaar materiaal. Dit apparaat bevat R290/propanaan een ontvlambaar koelmiddel. R290 gasvormig koelmiddel dat voldoet aan de Europese milieurichtlijnen. Dit apparaat bevat ongeveer 70 g/75 g R290 gasvormig koelmiddel. Niet doorboren of branden. Onderhoud en reparaties waarbij hulp van ander gekwalificeerd personeel nodig is, moeten uitgevoerd worden onder toezicht van specialisten in het gebruik van ontvlambare koudemiddelen.



Zie de gebruikshandleiding.



Lees de technische handleiding



Lees de gebruikshandleiding.

VEILIGHEIDSINFORMATIE

Lees vóór installatie en gebruik van het apparaat de bijgeleverde handleidingen aandachtig door. De fabrikant is niet verantwoordelijk als onjuiste installatie en gebruik leiden tot letsel en schade. Houd de handleidingen altijd bij het apparaat voor toekomstig gebruik.

Veiligheid kinderen en kwetsbare personen

WAARSCHUWING

Risico op letsel of blijvende invaliditeit.

Dit apparaat kan worden gebruikt

door kinderen van 8 jaar en ouder en personen met verminderde lichamelijke, zintuiglijke of mentale vermogens of gebrek aan ervaring en kennis indien zij op een veilige manier begeleid worden of instructie hebben gekregen over het gebruik van het apparaat en de gevaren begrijpen.

Laat kinderen niet met het apparaat spelen.

Kinderen jonger dan 3 jaar moeten van het apparaat weggehouden worden, tenzij zij onder voortdurend toezicht staan.

Houd alle verpakkingen uit de buurt van kinderen.

Reiniging en gebruikersonderhoud mogen niet door kinderen worden uitgevoerd zonder dat er toezicht is.

Algemene veiligheid

Dit apparaat is bedoeld om te worden gebruikt in huishoudelijke en soortgelijke toepassingen, zoals: kelders, personeelskeukens in winkels, kantoren en andere werkomgevingen. Het typeplaatje zit achter de watertank van de luchtontvochtiger.

Zorg dat de ventilatieopeningen niet geblokkeerd worden.

Gebruik geen mechanische apparaten of andere middelen om het ontdooiproces te versnellen, anders dan die door de fabrikant aanbevolen.

Het apparaat mag niet worden opgeslagen in een ruimte met continu werkende ontstekingsbronnen (bijv. open vuur, een gasapparaat in gebruik of een werkende elektrische kachel. Niet doorboren of branden. Let op dat koelmiddelen geen geur mogen bevatten. Gebruik

geen waterstraal en stoom om het apparaat schoon te maken. Reinig het apparaat met een vochtige zachte doek. Gebruik alleen neutrale schoonmaakmiddelen. Gebruik geen schurende producten, schuursponsen, oplosmiddelen of metalen voorwerpen.

Indien het netsnoer beschadigd is, moet het worden vervangen door de fabrikant, een erkend servicecentrum of gelijkwaardig gekwalificeerde personen om problemen te voorkomen.

VEILIGHEIDSINSTRUCTIES

Installatie

WAARSCHUWING

Dit apparaat mag alleen door een gekwalificeerd persoon geïnstalleerd worden.

Verwijder alle verpakkingen.

Installeer of gebruik geen beschadigd apparaat. Het apparaat moet geïnstalleerd, gebruikt en opgeslagen worden in een ruimte met een vloeroppervlak van ten minste 4 m². Volg de installatie-instructie die bij het apparaat is meegeleverd.

Wees altijd voorzichtig wanneer u het apparaat verplaatst omdat het zwaar is. Draag altijd veiligheidshandschoenen.

Zorg ervoor dat er lucht rond het toestel kan circuleren.

Wacht minimaal 4 uur voordat u het apparaat aansluit op het net. Dit is om de olie terug te laten stromen naar de compressor.

Installeer het toestel niet vlak bij radiatoren of andere warmtebronnen. Installeer het toestel niet in direct zonlicht. Dit apparaat is alleen voor gebruik binnenshuis. Zorg dat de eenheid op een stabiele en vlakke

ondergrond staat. Als de ondergrond is niet stabiel is, bestaat de kans dat het apparaat instabiel kan worden en extreme trillingen kan veroorzaken waardoor er water vrijkomt.

Elektrische aansluiting

WAARSCHUWING

Gevaar voor brand en elektrische schokken.

Het apparaat moet op een geaard stopcontact zijn aangesloten.

Zorg dat de elektrische gegevens op het typeplaatje overeenkomen met de netspanning. Is dat niet het geval dan moet u contact opnemen met een elektricien.

Gebruik altijd een correct geïnstalleerd slagvast stopcontact.

Gebruik geen stekkerdozen en verlengkabels.

Zorg ervoor dat u de elektrische componenten niet beschadigt (bijv. stekker, netsnoer).

Neem contact op met het geautoriseerde servicecentrum of een elektricien om de elektrische componenten te vervangen.

Het netsnoer moet lager liggen dan de stekker.

Steek pas aan het einde van de installatie de stekker in het stopcontact.

Controleer of u na de installatie bij de stekker kunt.

Trek niet aan het netsnoer om het apparaat los te koppelen. Trek altijd aan de stekker.

Gebruik

WAARSCHUWING

Risico op letsel, brandwonden, elektrische schokken of brand.

Wijzig de specificatie van dit toestel niet.

Zorg ervoor dat u het koelcircuit niet beschadigt. Het bevat propaan (R290), een natuurlijk gas met een grote milieu-compatibiliteit. Dit gas is ontvlambaar.

Als er schade aan het koelcircuit ontstaat moet u ervoor zorgen dat er geen vlammen of andere ontstekingsbronnen in de ruimte zijn. Ventileer de kamer.

Zet geen brandbare producten of voorwerpen die nat zijn van brandbare stoffen in de buurt van of op het apparaat.

Afvoeren

WAARSCHUWING

Risico op letsel.

Koppel het apparaat los van het net. Knip het netsnoer af en gooi dit weg.

Het koelcircuit van dit apparaat is ozonvriendelijk. Neem contact op met uw gemeentelijke milieustation voor informatie over hoe u het apparaat correct afvoert.

Beschadig het gedeelte van de koeleenheid dat zich in de buurt van de warmtewisselaar bevindt niet. Let er op dat het apparaat altijd schoon wordt gehouden. Bedek het apparaat niet.

Technische Gegevens

	MDK21	MDK26
Max. werkgebied	70 m ²	120 m ²
Luchtdebiet stap 1	132 m ³ /u	134 m ³ /u
Luchtdebiet stap 2	170 m ³ /u	174 m ³ /u
Ontvochtiging bij 30 °C en 80% RV	20 l/24 u	25 l/24 u
Vermogen bij 30 °C en 80% RV	275 W	320 W
Tankinhoud	4 liter	4 liter
Koelmiddel	R290 (70g)	R290 (75g)
Voltage	230 V	230 V
Frequentie	50 Hz	50 Hz
Strooms	1,25 A	1,4 A
IP-klasse	1PX1	IPX1
fmetingen in mm, L x B x H	346x242x596	346x242x596

* Technische veranderingen en verbeteringen kunnen voorkomen. Alle waarden zijn bij benadering en kunnen variëren als gevolg van externe omstandigheden zoals temperatuur, ventilatie en luchtvochtigheid.

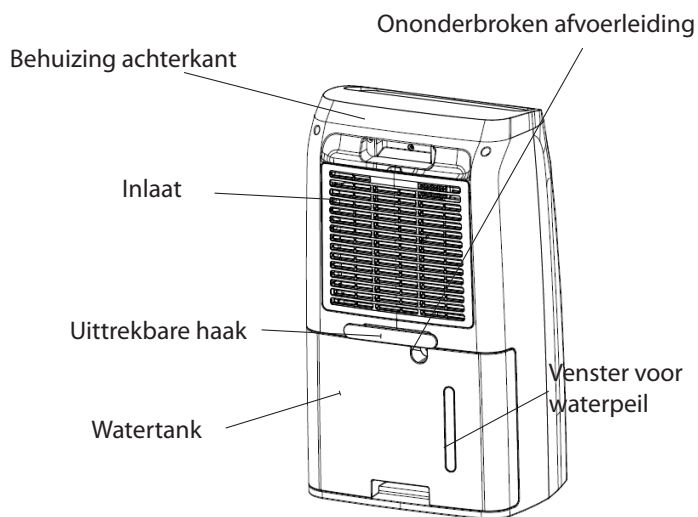
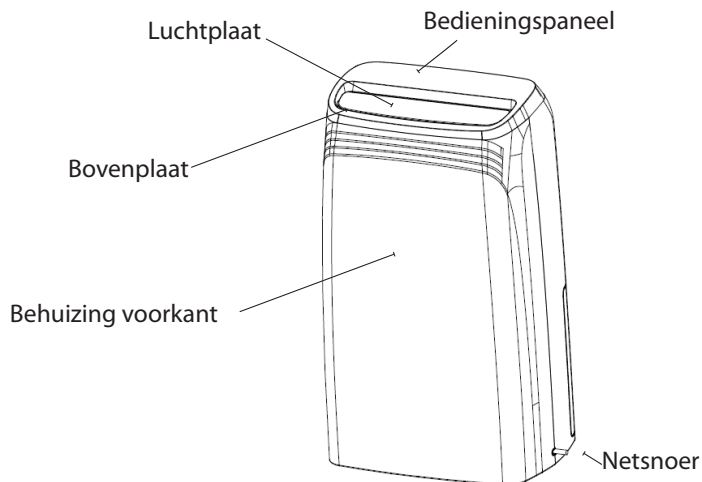

PROBLEEM	OORZAAK	OPLOSSING
De luchtontvochtiger functioneert niet	Niet aangesloten op het net	<ul style="list-style-type: none"> - Controleer of de luchtontvochtiger is aangesloten op de elektriciteit en of de zekering niet gesprongen is - Controleer of het waterreservoir leeg is en correct in de luchtontvochtiger is geplaatst.
Ontvochtigt niet	<ul style="list-style-type: none"> - De watercontainer is vol. - De watercontainer is niet correct geplaatst. - Het luchtfilter is verstopt. <p>De temperatuur of relatieve luchtvochtigheid in de ruimte waar het apparaat staat, is te laag.</p>	<ul style="list-style-type: none"> - Verwijder het water uit de container. - Plaats de watercontainer in de correcte positie. - Reinig het luchtfilter. - Controleer of de lucht vrij door de luchtontvochtiger heen kan stromen. Het rooster aan de voorkant en het luchtfilter moeten schoon zijn en de luchtontvochtiger moet 20-30 cm van de muur staan - Controleer of zich een dikke ijslaag om de koelspiralen heeft gevormd.
De luchtontvochtiger werkt, maar verlaagt de relatieve luchtvochtigheid onvoldoende.	<ul style="list-style-type: none"> - De ruimte is te groot. - Er zijn te veel vochtigheidsbronnen. - Er is te veel ventilatie. 	<ul style="list-style-type: none"> - Wij raden een luchtontvochtiger met een grotere capaciteit aan. - Wij raden een luchtontvochtiger met een grotere capaciteit aan. - Verminder de ventilatie (b.v. sluit vensters en deuren.)

Als niets van het hierboven genoemde werkt, neemt dan contact op met uw dichtstbijzijnde leverancier voor het controleren en eventueel herstellen van de luchtontvochtiger

WOOD'S, DE WERELDLEIDENDE LUCHTONTVOCHTIGER

Wood's ontvochtigingsproducten staan al vele jaren bekend als de leiders op dit gebied. De luchtontvochtigers van Wood's zijn geschikt voor gebruik in de meest veeleisende klimaten, waar de ontvochtigingscapaciteiten goed zijn, zelfs bij lagere temperaturen en luchtvochtigheid. Ze worden met goed resultaat gebruikt in panden en ruimtes die vochtig worden, zoals kelders, garages of zomerhuisjes. Ze zijn tevens uitstekend geschikt voor het drogen van de was, zolders, biljartgelegenheden en wasserijen. Efficiënt en laag energieverbruik. Geen slijtage aan kleding.

De hoeveelheid vocht die een luchtontvochtiger verwijdert hangt af van de temperatuur, vochtigheidsgraad en plaatsing. Ook externe weersomstandigheden kunnen van invloed zijn op de prestaties van de luchtontvochtiger. Bij koud weer gaat de absolute luchtvochtigheid omlaag en daarom onttrekt de luchtontvochtiger minder vocht uit de lucht. (De relatieve luchtvochtigheid kan nog steeds op hoog zijn.) De luchtontvochtiger is geschikt voor gebruik in het temperatuurbereik van +5 tot +35 °C.

Wood's luchtontvochtigers zijn veilig te bedienen en bedoeld om jarenlang onafgebroken gebruikt te worden.

OVERMATIGE LUCHTVOCHTIGHEID - EEN GEVAAR

Condensatie treedt op wanneer waterdamp in de lucht in aanraking komt met een koud oppervlak zoals een koud raam of muur. Bij het afkoelen van waterdamp ontstaat condensatie en er worden waterdruppels gevormd. Bij een hoge luchtvochtigheid kan de lucht muff worden en kan er schimmelvorming optreden, dit veroorzaakt schade aan een huis en alles wat er in staat. Deze omgeving kan zelfs leiden tot ziekte bij de bewoners. Ook mijten en spinnen gedijen goed in een vochtige omgeving. Een luchtontvochtiger met hoge prestaties zorgt voor een

goede, gezonde luchtvochtigheid. Voor de grootste efficiëntie moeten de deuren en ramen van de ruimtes die ontvochtigd worden, gesloten worden gehouden. Verwijdert reuk, droogt hout uit en verwijdert vocht van sportartikelen die buitenshuis worden gebruikt.

Een luchtontvochtiger kan worden gebruikt in kelders, toiletten, garages, kruipruimten, caravans, zomerhuisjes en op boten. Als de luchtontvochtiger in koelere ruimten wordt gebruikt moet u de tips achter in de handleiding doornemen.

PLAATSING VAN DE LUCHTONTVOCHTIGER

Wood's luchtontvochtigers zijn eenvoudig te verplaatsen, het enige dat u nodig hebt is een voeding van 220/240 V, maar u dient met het volgende rekening te houden:

- *De luchtontvochtiger mag niet vlak bij radiators of andere warmtebronnen of in de volle zon worden geplaatst, omdat hierdoor de prestaties verminderen.*
- *Het helpt natuurlijk wel als u een radiator of een kachelventilator gebruikt om de temperatuur boven de +5 °C te houden.*
- *De luchtontvochtiger moet op een afstand van tenminste 20-30 cm van een muur of ander obstakel worden geplaatst voor een maximale luchtstroom.*
- *Ideaal is om het apparaat midden in de kamer/ruimte te plaatsen.*



OPMERKING: Wanneer hij wordt geplaatst in een douche of badruimte, moet de luchtontvochtiger worden vastgezet op de door u gekozen plek. Het is verplicht om voor gebruik uw voorschriften betreffende elektriciteit in badkamers te controleren.

GEbruik VAN DE LUCHTONTVOCHTIGER

Als de luchtontvochtiger horizontaal werd getransporteerd, kan het zijn dat er olie uit de compressor is gelopen en in het gesloten leidingsysteem is gekomen. In dat geval moet u de luchtontvochtiger

een paar uur laten staan voordat u hem in gebruik neemt. Het is zeer belangrijk dat de olie terugloopt naar de compressor, anders kan de luchtontvochtiger ernstig beschadigd raken.

1. *Controleer of het waterreservoir correct geplaatst is.*
2. *Sluit de luchtontvochtiger aan op de voeding.*
3. *Selecteer een ventilatorsnelheid.*
4. *Stel de gewenste luchtvochtigheid in met de luchtvochtigheidsregeling. Zie de sectie over de luchtvochtigheidsregeling.*



OPMERKING: Wanneer de luchtontvochtiger wordt uitgeschakeld, duurt het 5 minuten voordat de luchtontvochtiger opnieuw wordt opgestart, de ingebouwde automatische functies zijn tijdens deze periode uitgeschakeld.

TANK VOL

Als de vlotter een bepaalde hoogte bereikt, reageert het apparaat hierop en gaat automatisch uit om te voorkomen dat de tank overloopt.

Wanneer u het waterreservoir hebt geleegd en gaat terugplaatsen in de luchtontvochtiger.

- Duw het waterreservoir naar beneden totdat deze op zijn plek zit.

LUCHTVOCHTIGHEIDSREGELING

Wood's luchtontvochtiger is uitgerust met een ingebouwde luchtvochtigheidsregeling, die wordt ingesteld op de gewenste luchtvochtigheid. De regeling registreert de actuele luchtvochtigheid en zorgt ervoor dat de luchtontvochtiger automatisch wordt in- en uitgeschakeld.



OPMERKING: De relatieve luchtvochtigheid van de omgeving wordt het eenvoudigst gemeten met de hygrometer van Wood's en het meest geschikte bereik is tussen 50% en 60%.

AUTOMATISCH UITSCHAKELEN

Wanneer het waterreservoir vol is, gaat de luchtontvochtiger automatisch uit. Het indicatielampje aan de voorzijde van de luchtontvochtiger wordt rood om aan te geven dat het waterreservoir geleegd moet worden.

1. Haal de stekker van de luchtontvochtiger uit het stopcontact.
2. Leeg het waterreservoir.
3. Plaats het lege waterreservoir terug.
4. Sluit de luchtontvochtiger aan op de voeding.

HET LUCHTFILTER

Het luchtfilter aan de achterkant van de luchtontvochtiger zorgt ervoor dat de koelspiralen niet stoffig worden. Het is belangrijk dat het filter schoon wordt gehouden zodat de lucht vrij door de luchtontvochtiger heen kan stromen. De filter moet indien gewenst, op de volgende manier worden gereinigd.

AUTOMATISCH ONTDOOIEN

De Wood's luchtontvochtigers zijn voorzien van een regeleenheid die ervoor zorgt dat de koelspiralen automatisch worden ontdooid wanneer dat nodig is. De regeling zet de compressor uit waardoor het koelen van de spoelen stopt. De ventilator blijft lucht op kamertemperatuur door de luchtontvochtiger zuigen waardoor het ijs smelt en het water naar beneden in het reservoir loopt. Door dit ontdooisysteem kan de luchtontvochtiger tot lage temperaturen van +5 °C functioneren.

VENTILATOR

De ventilator zorgt ervoor dat de lucht door de luchtontvochtiger stroomt. Vochtige lucht wordt vanaf de achterzijde aangezogen en gaat langs de koelspiraal en de verdampers om droog en warm aan de bovenzijde van de luchtontvochtiger naar buiten te komen. De Wood's luchtontvochtigers hebben twee ventilatorsnelheden.

- Stand II – geeft een hoge luchtstroom met een maximale ontvochtiging van de lucht.
- Stand I – geeft een lagere luchtstroom die stiller is en een iets lagere ontvochtigingscapaciteit heeft.

SCHOONMAKEN EN ONDERHOUD

Het filter van Wood's luchtontvochtigers moeten schoongemaakt worden om hun hoge ontvochtigingscapaciteit te behouden.

- De koelspiralen worden het beste schoongemaakt met een doek en warm water, doe dit voorzichtig.
- De ventilatormotor is voor de levensduur gesmeerd en heeft geen onderhoud nodig.



OPMERKING: Haal voor het schoonmaken altijd de stekker uit het stopcontact.

TIPS:

- Het kan soms handig zijn om een vorstbeschermer of een kachelventilator te gebruiken om de temperatuur boven de +5 °C te houden.
- Voor maximaal ontvochtigingsvermogen in een ruimte is het raadzaam de luchttoevoer van buiten en van aangrenzende kamers zo klein mogelijk te maken: sluit deuren en zet ventilatoren uit.
- Plaats het apparaat in het midden van de kamer
- Verhoog de temperatuur voor sneller ontvochten

(warme lucht kan meer water bevatten.)

- Gebruik een vorstbeschermer als de temperatuur onder + 5 °C daalt
- In de zomer/herfst is de ontvochtiging hoger omdat de buitenlucht dan warm en vochtig is. (De absolute luchtvochtigheid is normaal gesproken hoger).

WANNEER DE LUCHTONTVOCHTIGER EEN ONDERHOUDSBEURT NODIG HEEFT

Als de luchtontvochtiger onderhoud nodig heeft, moet u eerst contact opnemen met uw leverancier. U heeft een aankoopbewijs nodig voor alle garantieclaims.

GARANTIES

2-jarige garantie op productiefouten. Let erop dat de garantie alleen geldig is bij overlegging van de aankoopbon.



LET OP: Krijg 3 jaar garantie! Registreer bij warranty-woods.com. Kijk voor meer informatie op woods.se

Aanbevolen gebruikslimieten

Temp. MDK 5 °C tot +35 °C
 Relatieve luchtvochtigheid: 30% tot 90%
 Aanbevolen luchtvochtigheid:
 ong. 50% RV

BELANGRIJK! Wood's luchtontvochtigers moeten aangesloten worden op een geaard stopcontact. De netaansluiting moet 220-240 V / 50 Hz zijn

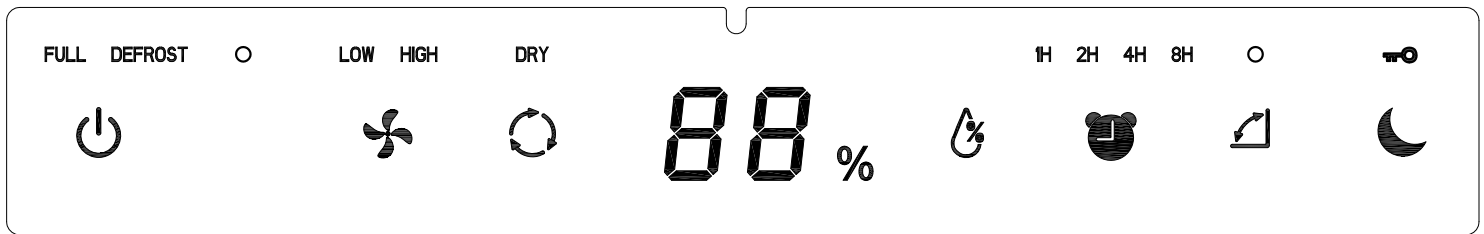

FUNCTIES & NAAM VAN DE TOETSEN

- 1 Aan/Uit: Schakel de stroom aan/uit
- 2 Snelheid: druk op de knop om de luchtsnelheid in te stellen.
- 3 Kleren drogen: druk op de knop om de modus voor het drogen van kleding in te stellen.
- 4 Instelling luchtvochtigheid: Druk op de knop om het gewenste vochtigheidsbereik in te stellen.
- 5 Timer: timerinstelling uitschakeltijd
- 6 Pendel: druk op de knop om het pendelen in/uit te schakelen.
- 7 Nachtmodus kinderslot: Druk op de knop om de nachtmodus aan te zetten. Houd de knop gedurende 3 seconden ingedrukt om de blokkering van alle functietoetsen aan/uit te schakelen.

BEDIENING VAN DE FUNCTIETOETSEN

1. Wanneer de gebruiker het apparaat aansluit op het lichtnet. De machine is stand-by.
Aan: Zet Aan/uit Het apparaat werkt, alle aanraaktoetsen branden. De luchtplaat gaat open.
Uit: Druk nogmaals op de "AAN/UIT"-knop om het apparaat uit te schakelen.

- 2 Druk snel op "SNELHEID" om te selecteren of de ventilator moet werken op "Hoge snelheid" of "Lage snelheid".
- 3 Kleding drogen Het apparaat werkt om de hoogste snelheid zodat de kleding sneller droogt. De instelling voor de luchtvochtigheid is in deze modus

niet beschikbaar. Wanneer het apparaat $\leq 40\%$ RV detecteert, stopt het apparaat de compressor automatisch, maar de ventilator blijft op de hoogste snelheid werken. Wanneer het apparaat $\geq 45\%$ RV detecteert, zal de compressor weer werken.

- 4 50% -55% -60% -65% -70% -Co-40% -45%, ALLEEN onder de ontvochtigingsmodus kan vochtigheid instellen. Opmerking: zodra de luchtvochtigheid de doelinstelling bereikt, zullen zowel de compressor als de ventilator een uur lang niet werken. Een uur later werkt de ventilator 3 minuten voor luchtcirculatie. Als de luchtvochtigheid hoger is dan de doelinstelling, begint de unit met ontvochtigen. Als de luchtvochtigheid lager is dan de doelinstelling, stoppen de compressor en de ventilator nog een uur.
- 5 Timer Wanneer het apparaat aan staat, drukt u op Timer 1u/2u/4u/8u voor instelling van de bedrijfstijd, het timersymbool staat op het LCD-scherm.

- 6 Pendelknop De knop om het pendelen in/uit te schakelen.

- 7 Nachtmodus (kinderslot) Drukken op de knop zal de nachtmodus inschakelen. Houd de knop gedurende 3 seconden ingedrukt om de blokkering van alle functietoetsen aan/uit te schakelen.

WATER VOL

Wanneer de tank vol is, zal het apparaat automatisch uitschakelen en er zal een zoemer 10 keer klinken. Ondertussen zal het indicatielampje "watertank vol" branden.

OPMERKING: Compressor begint na 5 minuten te werken. (Zie compressorbeveiligingsfunctie)

AUTOMATISCH ONTDOOIEN:

Wanneer de machine bij lage omgevingstemperatuur werkt, kan de verdampers bevroren. Om het koelsysteem te beschermen, is dit apparaat uitgevoerd met een automatische ontdooifunctie.

BESCHERMINGSFUNCTIE COMPRESSOR

Dit apparaat is uitgerust met een beschermingsfunctie van de compressor. Dat betekent dat de compressor een startvertraging van 5 minuten heeft. (Na uitschakelen en weer inschakelen.)

COMPRESSOR BESCHERMINGSFUNCTIE

Het apparaat is uitgerust met een compressorbeveiligingsfunctie, dat wil zeggen, de compressor heeft een periode van vijf minuten tussen de start en de uitschakeling.

FUNCTIE ONTHOUDEN

Het apparaat onthoudt de vorige instelling als de stekker in het stopcontact zit. Het apparaat werkt in de standaardinstelling wanneer het apparaat is uitgeschakeld en de stekker uit het stopcontact is getrokken.

AUTOMATISCHE HERSTART NA STROOMSTORING

Het apparaat wordt automatisch ingeschakeld en werkt als laatste

CONTINUE AFVOER.

Steek de afvoerslang in de afvoeruitgang en leg de slang naar een geschikte afvoer. Dan zal er geen water in de watertank verzamelen. Het apparaat kan dan continu werken en zal niet uitschakelen als gevolg van een volle watertank. Bij continu afvoeren, moet de afvoerpijp worden op de grond worden geplaatst. Er mogen geen knikken of opstaande delen in de afvoerpijp zijn, anders kan het zijn dat de afvoer niet naar behoren functioneert.



Materiał łatwopalny. Urządzenie zawiera R290/Propan, który jest palnym czynnikiem chłodniczym. Gazowy czynnik chłodniczy R290 jest zgodny z europejskimi dyrektywami środowiskowymi. Urządzenie zawiera około 70g / 75 g gazowego czynnika chłodniczego R290. Nie dziurawić i nie palić. Konserwacja i naprawy wymagające pomocy innego wykwalifikowanego personelu muszą być przeprowadzane pod nadzorem specjalistów w zakresie stosowania łatwopalnych czynników chłodniczych.



Patrz instrukcja obsługi.



Przeczytaj instrukcję techniczną



Przeczytaj instrukcję obsługi.

INFORMACJE DOTYCZĄCE BEZPIECZEŃSTWA



Przed instalacją i użytkowaniem urządzenia należy dokładnie zapoznać się z załączoną instrukcją obsługi. Producent nie ponosi odpowiedzialności, jeśli nieprawidłowy montaż i użytkowanie spowodują obrażenia ciała i szkody. Instrukcję obsługi urządzenia należy zawsze zachować na przyszłość.

Bezpieczeństwo dzieci i osób szczególnie narażonych na niebezpieczeństwo

OSTRZEŻENIE



Ryzyko odniesienia obrażeń lub trwałego kalectwa. Niniejsze urządzenie może być użytkowane przez dzieci od 8 roku życia oraz osoby o ograniczonych zdolnościach fizycznych, sensorycznych lub umysłowych, lub osoby nieposiadające doświadczenia i wiedzy, jeżeli zostały poddane nadzorowi lub poinstruowane w zakresie bezpiecznego użytkowania urządzenia i rozumieją związane z tym zagrożenia. Nie pozwalać dzieciom bawić się urządzeniem.

Dzieci poniżej 3 roku życia powinny być trzymane z dala od urządzenia, chyba że są pod stałym nadzorem. Przechowywać wszystkie opakowania z dala od dzieci. Dzieci nie mogą czyścić ani konserwować urządzenia bez nadzoru.

Ogólne bezpieczeństwo

Urządzenie jest przeznaczone do użytku domowego i podobnych zastosowań, jak np: w piwnicach, kuchniach dla personelu w sklepach, biurach i innych miejscach pracy. Tabliczka znamionowa znajduje się za zbiornikiem na wodę osuszacza. Otwory wentylacyjne nie mogą być zasłonięte.

Do przyspieszenia procesu rozmrażania nie należy używać urządzeń mechanicznych ani innych środków innych niż zalecane przez producenta. Urządzenie nie może być przechowywane w pomieszczeniu, w którym stale działają źródła zapłonu (na przykład otwarty ogień, działające urządzenie gazowe lub działająca grzałka elektryczna). Nie dziurawi i nie pali. Należy pamiętać, że czynniki chłodnicze mogą być bezzapachowe. Nie czyścić urządzenia rozpyloną

wodą ani parą. Czyścić urządzenie wilgotną, miękką ściereczką. Stosować wyłącznie detergenty obojętne. Nie używać produktów ściernych, ściernych podkładek czyszczących, rozpuszczalników lub przedmiotów metalowych. W przypadku uszkodzenia przewodu zasilającego należy go wymienić u producenta, w autoryzowanym punkcie serwisowym lub u osób o podobnych kwalifikacjach, aby uniknąć zagrożenia.

INSTRUKCJE BEZPIECZEŃSTWA

Instalacja

OSTRZEŻENIE



Tylko wykwalifikowana osoba może zainstalować urządzenie.

Usunąć wszystkie opakowania.

Nie instalować ani nie używać uszkodzonego urządzenia.

Urządzenie powinno być zainstalowane, obsługiwane

i przechowywane w pomieszczeniu o powierzchni podłogi większej niż 4 m². Należy przestrzegać instrukcji montażu dołączonej do urządzenia. Zawsze należy zachować ostrożność podczas przenoszenia urządzenia, ponieważ jest ciężkie. Należy zawsze nosić rękawice ochronne.

Upewnić się, że powietrze może krążyć wokół urządzenia.

Przed podłączeniem urządzenia do sieci należy odczekać co najmniej 4 godziny. Ma to na celu umożliwienie powrotu oleju do sprężarki.

Nie instalować urządzenia w pobliżu grzejników lub innych źródeł ciepła.

Nie instalować urządzenia w miejscach narażonych na bezpośrednie działanie promieni słonecznych. Urządzenie to jest przeznaczone tylko do użytku w pomieszczeniach. Upewnij się, że urządzenie jest ustawione na.

stabilnym, płaskim podłożu. Jeśli powierzchnia nie jest stabilna, istnieje ryzyko, że urządzenie może być niestabilne, co może spowodować nadmierne wibracje i wyciek wody

Podłączenie elektryczne

OSTRZEŻENIE

Niebezpieczeństwo pożaru i porażenia prądem elektrycznym. Urządzenie musi być podłączone do uziemionego gniazdka. Upewnić się, że informacje elektryczne na tabliczce znamionowej są zgodne z informacjami dotyczącymi zasilania. W przeciwnym przypadku skontaktować się z elektrykiem. Należy zawsze używać prawidłowo zainstalowanego gniazda odpornego na wstrząsy. Nie należy używać adapterów i przedłużaczy wielogniazdowych. Uważać, aby nie uszkodzić elementów elektrycznych (np. wtyczki sieciowej, kabla sieciowego). W celu wymiany części elektrycznych należy skontaktować się z autoryzowanym punktem serwisowym lub elektrykiem. Kabel sieciowy musi znajdować się poniżej poziomu wtyczki sieciowej. Wtyczkę sieciową należy podłączać do gniazda sieciowego dopiero po zakończeniu instalacji. Po zakończeniu instalacji należy upewnić się, że wtyczka sieciowa jest podłączona do gniazdka. Nie ciągnąć za kabel sieciowy w celu odłączenia urządzenia. Zawsze ciągnąć za wtyczkę sieciową.

Zastosowanie

OSTRZEŻENIE

Niebezpieczeństwo obrażeń, oparzeń, porażenia prądem elektrycznym lub pożaru. Nie należy zmieniać specyfikacji urządzenia.

Uważać, aby nie uszkodzić obiegu czynnika chłodniczego. Zawiera on propan (R290), gaz ziemny o wysokim poziomie ekologiczności. Gaz ten jest łatwopalny.

Jeśli obieg czynnika chłodniczego ulegnie uszkodzeniu, należy upewnić się, że w pomieszczeniu nie ma płomieni ani źródeł zapłonu. Przewietrzyć pomieszczenie.

W pobliżu urządzenia lub na nim nie wolno umieszczać produktów lub przedmiotów łatwopalnych, które są zwilżone produktami łatwopalnymi.

Utylizacja

OSTRZEŻENIE

Ryzyko zranienia. Odłączyć urządzenie od zasilania sieciowego. Odłączyć kabel sieciowy i wyrzucić go. Obieg czynnika chłodniczego urządzenia jest przyjazny dla warstwy ozonowej. Aby uzyskać informacje na temat prawidłowego wyrzucania urządzenia, skontaktować się z władzami miasta. Nie wolno uszkodzić jednostki chłodzącej urządzenia znajdującej się w pobliżu wymiennika ciepła. Zawsze należy utrzymywać

urządzenie w czystości. Nie zakrywać urządzenia.

DANE TECHNICZNE

	MDK21	MDK26
Maks. obszar działania	70 m ²	120 m ²
Strumień powietrza etap 1	132 m ³ /h	134 m ³ /h
Przepływ powietrza etap 2	170m ³ /h	174m ³ /h
Osuszanie w temp. 30 °C i 80% wilgotności względnej.	20 l/ 24 h	25 l/24 h
Moc w temp. 30 °C i 80% wilgotności względnej.	275 W	320 W
Pojemność zbiornika	4 l	4 l
Czynnik chłodniczy	R290 (70g)	R290 (75g)
Napięcie	230 V	230 V
Częstotliwość	50 Hz	50 Hz
Prąd	1,25 A	1,4 A
Kod IP	IPX1	IPX1
Wymiary w milimetrach, D x S x W	346x242x596	346x242x596

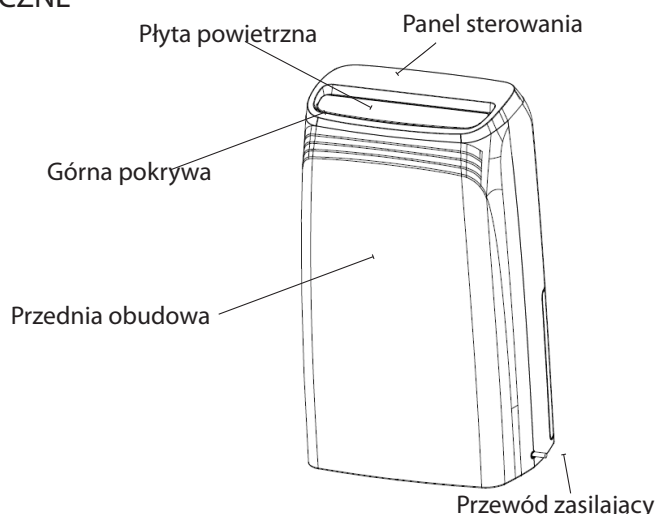

*Mogą wystąpić zmiany i udoskonalenia techniczne. Wszystkie wartości są podane w przybliżeniu i mogą się różnić w zależności od warunków zewnętrznych, takich jak temperatura, wentylacja i wilgotność.

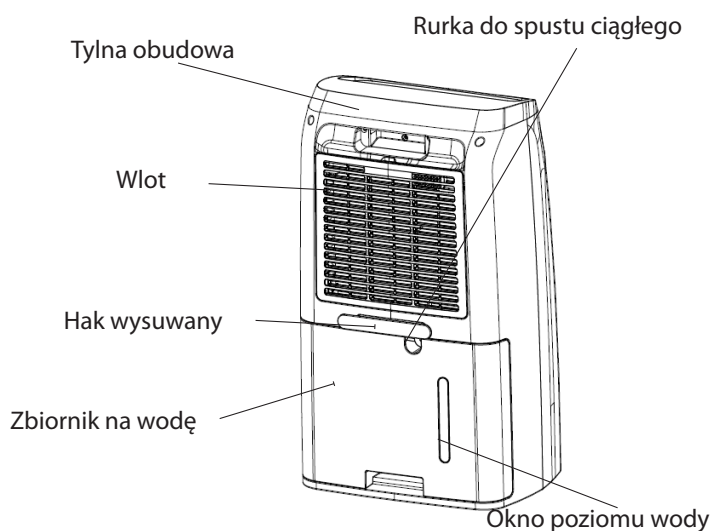

PROBLEM	PRZYCZYNA	ROZWIĄZANIE
Osuszacz nie działa	Zasilanie nie jest podłączone	<ul style="list-style-type: none"> - Sprawdzić czy osuszacz podłączony jest do źródła prądu i sprawdzić bezpieczniki. - Sprawdzić, czy zbiornik wody jest pusty i prawidłowo umieszczony w osuszaczu.
Osuszacz nie usuwa wilgoci	<ul style="list-style-type: none"> - Pojemnik na wodę jest pełny. - Pojemnik na wodę nie został prawidłowo wymieniony. - Filtr powietrza jest zatkany. - Temperatura lub względna wilgotność w pomieszczeniu, w którym urządzenie pracuje są zbyt niskie. 	<ul style="list-style-type: none"> - Wylać wodę z pojemnika. - Umieścić pojemnik na wodę we właściwej pozycji. - Wyczyścić filtr powietrza - Sprawdzić czy strumień powietrza może swobodnie przepływać przez osuszacz. Sprawdzić czy przednia kratka i filtr powietrza są czyste a osuszacz znajduje się 20-30 cm od ściany. - Sprawdzić, czy węzownice chłodzące nie są pokryte grubą warstwą lodu.
Osuszacz działa, ale niewystarczająco zmniejsza względną wilgotność.	<ul style="list-style-type: none"> - Pomieszczenie jest zbyt duże. - Istnieje zbyt wiele źródeł wilgoci. - Zbyt duża wentylacja. 	<ul style="list-style-type: none"> - Zalecamy używanie osuszacza o większej wydajności. - Zalecamy używanie osuszacza o większej wydajności. - Zmniejszyć wentylację (np. zamknąć okna i drzwi.)

Jeśli powyższe rozwiązania nie przyniosą stosownych rezultatów, należy skontaktować się z lokalnym sprzedawcą w celu przeprowadzenia kontroli i ewentualnej naprawy osuszacza.

FIRMA WOOD'S JEST WIODĄCYM NA ŚWIECIE PRODUCENTEM OSUSZACZY.

Osuszacze firmy Wood's od lat wiodą prym na rynkach światowych. Osuszacze firmy Wood's przystosowane są do pracy nawet w najbardziej wymagających klimatach. Ich wydajność pozostaje na dobrym poziomie nawet przy niskich temperaturach i poziomach wilgotności. Osuszacze zapewniają bardzo dobre rezultaty w miejscach takich jak piwnice, garaże czy domki letniskowe, w których często panuje duża wilgotność powietrza. Również wspaniale radzą sobie z suszeniem prania, osuszaniem strychów, pralni i sal bilardowych. Efektywność i niskie zużycie energii. Nie niszczy ubrań.

Ilość wilgoci usuwanej przez osuszacz zależy od temperatury, poziomu wilgotności i miejsca ustawienia osuszacza. Zewnętrzne warunki pogodowe również mogą wpłynąć na wydajność osuszacza. W zimnych warunkach poziom wilgotności absolutnej obniża się i z tego powodu zmniejsza się ilość usuwanej przez osuszacz wilgoci z powietrza. (Wilgotność względna może być nadal na wysokim poziomie.) Osuszacza najlepiej używać w temperaturach od +5°C do +35°C.

Osuszacze firmy Wood's są bezpieczne w obsłudze i zaprojektowane z myślą o ciągłym użytkowaniu przez wiele lat.

NADMIERNA WILGOĆ POWIETRZA - ZAGROŻENIE

Do kondensacji dochodzi, kiedy para wodna wchodzi w kontakt z zimną powierzchnią, np. okna lub ściany. Prowadzi to do jej ochłodzenia, kondensacji i powstania kropeł wody. Następnie w miejscach o wysokiej wilgotności powietrza może dochodzić do powstania pleśni i zagrzybienia, które z kolei prowadzi do uszkodzenia lokalu mieszkaniowego i jego mebli. Środowisko to może nawet wywoływać choroby u mieszkańców. Roztocza i pająki również dobrze się rozwijają w wilgotnym środowisku. Osuszacz o wysokiej wydajności zapewnia dobrą, zdrową wilgotność powietrza. W celu

zapewnienia najwyższej wydajności drzwi i okna osuszanych pomieszczeń powinny być zamknięte. Osuszacz usuwa nieprzyjemne zapachy, przyjaźnie osusza drewno i usuwa wilgoć z odzieży i sprzętu sportowego.

Osuszacza można używać w piwnicach, umywalniach, garażach, przestrzeniach podpodłogowych, karawanach, domkach letniskowych i na łodziach. Jeśli osuszacz umieszczony zostanie w zimniejszym środowisku, należy zapoznać się ze Wskazówkami znajdującymi się na zakończeniu instrukcji obsługi.

UMIĘJSCOWIENIE OSUSZACZA

Osuszacze firmy Wood's można łatwo przенosić i jedyne czego wymagają to łatwy dostęp do źródła prądu o napięciu 220/240 V. Ponadto należy pamiętać, że:

- Osuszacza nie należy umieszczać zbyt blisko kaloryferów, innego rodzaju ciepła lub w miejscach wystawionych na bezpośrednie działanie promieni słonecznych, ponieważ obniża to jego wydajność.
- Pracę osuszacza ułatwia utrzymywanie w pomieszczeniu temperatury wyższej niż +5°C przy użyciu kaloryfera lub dmuchawki do ogrzewania.
- Osuszacz powinien zostać umieszczony przynajmniej 20-30 cm od ściany lub innych przedmiotów, w celu zapewnienia maksymalnego przepływu powietrza.
- Najlepiej kiedy osuszacz zostaje umieszczony na środku pokoju/pomieszczenia.



UWAGA: Przy używaniu osuszacza w łazience należy ustawić go w jednym stałym miejscu i nie przenosić go. Przed użyciem osuszacza w łazience należy sprawdzić i zastosować się do lokalnych przepisów dotyczących używania sprzętu elektrycznego w łazienkach.

KORZYSTANIE Z OSUSZACZA

Jeśli osuszacz transportowano w pozycji poziomej, istnieje ryzyko, że olej wyciekł z kompresora do zamkniętego układu rur. W takim przypadku należy pozostawić osuszacz w pozycji pionowej przez kilka

godzin przed jego użyciem. Bardzo ważne jest, aby olej spłynął z powrotem do kompresora, ponieważ osuszacz może ulec poważnemu uszkodzeniu.

1. Sprawdź, czy zbiornik wody został prawidłowo umieszczony.
2. Należy podłączyć osuszacz do uziemionego źródła prądu.
3. Wybierz prędkość wentylatora.
4. Ustawić żądany poziom wilgotności za pomocą regulatora wilgotności. Patrz rozdział dotyczący kontroli wilgotności powietrza.



UWAGA: Po wyłączeniu osuszacza muszą upłynąć 5 minuty zanim zostanie on ponownie uruchomiony, a wbudowane funkcje automatyczne zostaną w tym czasie wyłączone.

ZBIORNIK PEŁNY

Kiedy pływak osiągnie pewną wysokość, osuszacz wyłącza się, aby zapobiec wylaniu się wody ze zbiornika.

Po opróżnieniu zbiornika wody i kiedy należy ponownie umieścić go w osuszaczu.

- Wsuń zbiornik wody aż nie znajdzie się na swoim miejscu.

KONTROLA WILGOTNOŚCI

Osuszacz Wood's wyposażony jest w wbudowaną regulację wilgotności, która jest ustawiana na żądany poziom wilgotności. Sterowanie rejestruje aktualny poziom wilgotności i zapewnia automatyczne włączanie i wyłączanie osuszacza.



UWAGA: Wilgotność względna otoczenia jest najprościej mierzona za pomocą higrometru Wood's, a najbardziej odpowiedni zakres wynosi od 50% do 60%.

AUTOMATYCZNE WYŁĄCZANIE

Po zapełnieniu zbiornika wody osuszacz wyłącza się automatycznie. Lampka kontrolna z przodu osuszacza zmienia kolor na czerwony, sygnalizując, że zbiornik wodny powinien być opróżniony.

1. Należy odłączyć osuszacz od źródła prądu.
2. Opróżnić zbiornik z wody.
3. Włożyć pusty zbiornik wody z powrotem.
4. Należy podłączyć osuszacz do źródła prądu.

FILTR POWIETRZA

Filtr powietrza znajdujący się z tyłu osuszacza chroni węzownice chłodzące przed zanieczyszczeniami. Strumień powietrza musi swobodnie przepływać przez osuszacz, dlatego bardzo ważne jest utrzymywanie filtra w czystości. Filtr należy wyczyścić, kiedy zajdzie taka potrzeba.

AUTOMATYCZNE ROZMRAŻANIE

Osuszacze Wood's są wyposażone w sterownik, który zapewnia automatyczne odszranianie węzownic w razie potrzeby. Sterowanie wyłącza sprężarkę, co powoduje zatrzymanie chłodzenia węzownic. Wentylator nadal zasysa powietrze o temperaturze pokojowej przez osuszacz i w ten sposób topi lód, a woda spływa do zbiornika. Ten system odszraniania oznacza, że osuszacz pracuje w tak niskich temperaturach, jak +5°C.

WENTYLATOR

Wentylator zapewnia przepływ powietrza przez osuszacz. Wilgotne powietrze jest zasysane od tyłu i przechodzi przez

węzownice chłodzącą i parownik, aby wydostać się suche i ciepłe na górze osuszacza. Osuszacze Wood's wyposażone są w wentylatory o dwóch prędkościach.

- Pozycja II – zapewnia wysoki przepływ powietrza przy maksymalnym osuszaniu powietrza.
- Pozycja I – zapewnia mniejszy przepływ powietrza, co powoduje cichszą pracę i nieco mniejszą wydajność osuszania.

CZYSZCZENIE I KONSERWACJA

Aby utrzymać wysoki poziom wydajności, osuszacz firmy Wood's wymaga regularnego czyszczenia i wymiany filtra.

- Węzownice chłodzące najlepiej czyścić szmatką i ciepłą wodą – zachować ostrożność.
- Silnik wentylatora jest trwale nasmarowany i nie wymaga konserwacji.



UWAGA: Przed przystąpieniem do czyszczenia zawsze najpierw należy odłączyć urządzenie od źródła prądu.

WSKAZÓWKI:

- Czasami warto użyć osłony przeciwmrozowej lub wentylatora nagrzewnicy, aby upewnić się, że temperatura nie spadnie poniżej +5°C.

W celu uzyskania maksymalnej wydajności osuszania w pomieszczeniu zaleca się minimalizację nawiewu powietrza z zewnątrz i z sąsiednich pomieszczeń – należy zamykać drzwi i nawiewniki.

- Umieścić na środku pomieszczenia
- Zwiększyć temperaturę w celu szybszego osuszania (ciepłe powietrze przenosi więcej wody.)
- Użyć osłony przeciwmrozowej, jeśli

temperatura spadnie poniżej +5°C

- Wyższe osuszanie jesienią/latem, ponieważ powietrze zewnętrzne jest ciepłe i wilgotne. (Absolutna wilgotność jest zwykle wyższa.)

KIEDY OSUSZACZ WYMAGA SERWISOWANIA

Jeśli osuszacz wymaga serwisowania, należy skontaktować się z detalistą. Przy składaniu roszczenia gwarancyjnego wymagany jest dowód zakupu.

GWARANCJE

Osuszacze objęte są dwuletnim okresem gwarancji. Gwarancja jest ważna tylko w przypadku otrzymania potwierdzenia odbioru.



UWAGA! Uzyskaj 3-letnią gwarancję! Zarejestruj się na warranty-woods.com. Więcej informacji znajduje się na stronie woods.se.





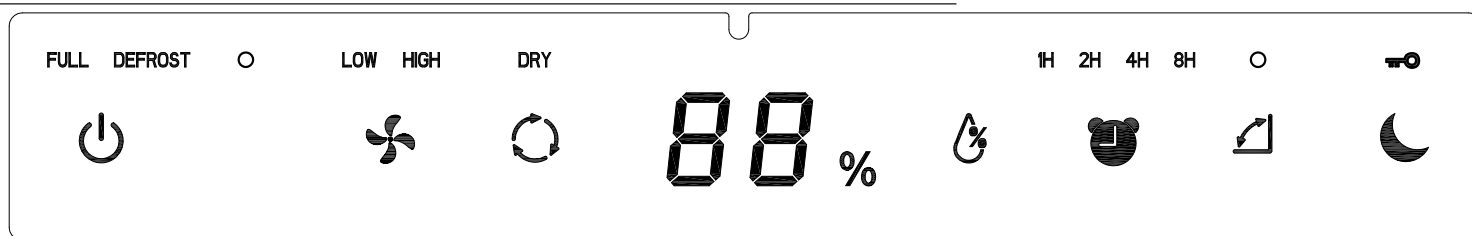

Zalecane warunki pracy osuszacza :

Temp. MDK od +5°C do +35°C
 Wilgotność względna: od 30% do 90%
 Zalecany poziom wilgotności: około 50% RH (wilgotność względna)

WAŻNE! - Osuszacze firmy Wood's należy podłączać do uziemionego źródła prądu.
 Źródłem zasilania powinno być 220–240 V 50 Hz





FUNKCJE I NAZWA KLAWISZY

- 1  wł./wył.: Włączanie/wyłączanie zasilania
- 2  Prędkość: naciśnij przycisk, aby ustawić prędkość powietrza.
- 3  Susz ubrania: naciśnij przycisk, aby ustawić tryb suchej odzieży.
- 4  Ustawianie wilgotności: Naciśnij przycisk, aby ustawić zakresy wilgotności pracy.
- 5  Licznik: Ustawianie licznika wyłączenia czasu
- 6  Wahadło: naciśnij przycisk, aby włączyć/wyłączyć działanie wahadła.
- 7  Tryb nocny blokada dziecięca: Naciśnięcie przycisku spowoduje wejście w tryb nocny. Naciśnij przycisk przez 3 sekundy, aby włączyć/wyłączyć wszystkie funkcje blokady przycisków.

OBSŁUGA KLAWISZÓW

1. Gdy użytkownik podłącza urządzenie do gniazdka elektrycznego. Urządzenie jest w trybie czuwania.

Włączone: Włącz  /Wyłącz pracę urządzenia, wszystkie przyciski dotykowe się zapalają. Otworzy się płyta powietrzna.

Wyłączone: Naciśnij przycisk  "ON/OFF", aby włączyć urządzenie.

- 2  Obroty: naciśnij "Obroty", aby wybrać wentylator pracujący na poziomie "wysokich obrotów" lub "niskich obrotów".

- 3  Uwaga: Gdy jednostka wykryje $\leq 40\%$ RH, urządzenie automatycznie zatrzyma sprężarkę, ale wentylator pracuje z najwyższą prędkością.

Gdy urządzenie wykryje $\geq 45\%$ RH, sprężarka powróci do pracy

- 4  50% -55% -60% -65% -70% -Co-40% -45%, TYLKO w trybie osuszania można ustawić wilgotność. Uwaga: Gdy wilgotność osiągnie docelowe ustawienie, sprężarka i wentylator przestaną działać na godzinę. Godzinę później wentylator będzie pracował przez 3 minuty w celu zapewnienia cyrkulacji powietrza. Jeśli wilgotność otoczenia jest wyższa niż ustawienie docelowe, urządzenie rozpocznie osuszanie. Jeśli wilgotność otoczenia jest niższa niż ustawienie docelowe, sprężarka i wentylator zatrzymają się o jedną godzinę..

- 5  Licznik: gdy urządzenie jest włączone, naciśnij licznik 1H/2H/4H/8H aby ustawić pracę, symbol licznika wyświetla się na ekranie LCD.

- 6  Wahadło: naciśnij przycisk, aby włączyć/wyłączyć działanie wahadła.

- 7  Naciśnięcie przycisku spowoduje wejście w tryb nocny (blokada dziecięca) Naciśnij przycisk przez 3 sekundy, aby włączyć/wyłączyć wszystkie funkcje blokady przycisków..

ZBIORNIK NA WODĘ PEŁNY

Gdy zbiornik jest pełny, urządzenie wyłącza się automatycznie i alarm zabrzączy 10 razy. W międzyczasie zapala się wskaźnik "zbiornik wody pełny".

AUTOMATYCZNE ROZMRAŻANIE:

Kiedy maszyna pracuje w niskiej temperaturze, parownik może pokryć się szronem. W celu ochrony układu

chłodzenia, urządzenie jest wyposażone w automatyczną funkcję odszraniania.

FUNKCJA OCHRONY SPRĘŻARKI

To urządzenie jest wyposażone w funkcję ochrony sprężarki — oznacza to, że sprężarka będzie opóźniać start o 5 minuty. (po wyłączeniu i ponownym włączeniu).
Uwaga: Sprężarka zacznie działać po 5 minutach. (Patrz funkcja ochrony sprężarki)

Funkcja ochrony sprężarki
Urządzenie jest wyposażone w funkcję ochrony sprężarki - tzn. Sprężarka ma pięć minut między uruchomieniem a wyłączeniem.

ZAPAMIĘTAJ FUNKCJĘ

Urządzenie zapamięta poprzednie ustawienie po podłączeniu wtyczki zasilania.
Urządzenie będzie działać w ustawieniu domyślnym po wyłączeniu urządzenia i odłączeniu wtyczki zasilania.

AUTOMATYCZNE PONOWNE URUCHOMIENIE PO AWARII ZASILANIA

Urządzenie włączy się automatycznie i działa w ostatnim ustawieniu po przywróceniu zasilania.

SPUST CIĄGŁY.

Włóż wąż odpływowy do odpływu i rozwiń go do odpowiedniego zbiornika odpływowego. Wtedy zbiornik na wodę nie będzie zatrzymywał wody. Wtedy maszyna może pracować w sposób ciągły i nie zatrzymuje się ze względu na pełny zbiornik wody.

Przy ciągłym opróżnianiu, rura spustowa powinna być umieszczona na ziemi. Nie może być zginana lub unoszona w żadnej części, w przeciwnym razie spust może nie przebiegać odpowiednio.



Material inflamabil. Acest dispozitiv conține R290/Propan un agent frigorific inflamabil. Gazul frigorific R290 respectă Directivele Europene cu privire la mediu. Acest dispozitiv conține aproximativ 70 g/ 75 g de gaz refrigerant R290. Nu străpungeți și nu ardeți. Lucrările de întreținere și reparații care necesită asistență din partea personalului calificat trebuie efectuate sub supravegherea specialiștilor în utilizarea agenților frigorifici inflamabili.



Consultați manualul de utilizare.



Citiți manualul tehnic



Citiți manualul de utilizare.

INFORMAȚII PRIVIND SIGURANȚA

Înainte de instalarea și utilizarea dispozitivului, citiți cu atenție instrucțiunile furnizate. Producătorul nu va fi responsabil dacă instalarea și utilizarea incorectă va cauza vătămări și daune. Mențineți întotdeauna instrucțiunile împreună cu dispozitivul pentru referință ulterioară.

Siguranța copiilor și a persoanelor vulnerabile

AVERTISMENT

Risc de vătămare sau handicap

permanent.

Acest dispozitiv nu poate fi utilizat de copiii cu vârsta de 8 ani sau mai mult și persoanele cu capacități fizice, senzoriale sau mentale reduse sau cu lipsa de experiență și cunoștințe, decât dacă sunt supravegheate sau instruite cu privire la utilizarea dispozitivului într-un mod sigur și înțeleg pericolele implicate. Nu lăsați copiii să se joace cu dispozitivul.

Copiii cu vârsta mai mică de 3 ani ar trebui să fie ținuti la distanță, cu excepția cazului în care sunt supravegheați în continuu. Păstrați toate ambalajele departe de copii. Curățarea și întreținerea de către utilizator nu trebuie efectuate de copii fără supraveghere.

Siguranță generală

Acest dispozitiv este destinat utilizării în scopuri casnice și cele similare, cum ar fi: – subsoluri, zone cu bucătării sau spații amenajate pentru luat masa, birouri și alte medii de lucru. În spatele cuvei de apă a dezumidicatorului este amplasată plăcuța indicatoare. Păstrați zonele de refulare/ evacuare aer libere.

Nu utilizați dispozitive mecanice sau alte mijloace pentru accelerarea procesului de dezghețare, altele decât cele recomandate de producător. Echipamentul nu trebuie depozitat într-o încăpăre cu surse de aprindere care funcționează în mod continuu (de exemplu: flăcări deschise, un dispozitiv cu gaz sau un încălzitor electric care funcționează). Nu străpungeți și nu ardeți. Atenție: agenții frigorifici nu conțin mirosuri. Nu folosiți pulverizare cu apă și aburi pentru a curăța

dispozitivul. Curățați dispozitivul cu o cârpă moale umedă. Utilizați numai detergenți neutri. Nu folosiți produse abrazive, substanțe abrazive de curățare, solvenți sau obiecte metalice. Dacă este deteriorat cablul de alimentare, acesta trebuie înlocuit de către producător, centrul autorizat de service sau persoane calificate în mod similar, pentru a evita pericolul.

INSTRUCȚIUNI DE SIGURANȚĂ

Instalare

AVERTISMENT

Doar o persoană calificată trebuie să instaleze acest dispozitiv. Scoateți tot ambalajul. Nu instalați sau nu folosiți un dispozitiv deteriorat. Dispozitivul trebuie să fie instalat, operat și depozitat într-o încăpăre cu o suprafață utilă mai mare de 4m². Respectați instrucțiunile de instalare furnizate împreună cu dispozitivul. Aveți întotdeauna grijă atunci când mutați dispozitivul, deoarece acesta este greu. Purtați întotdeauna mănuși de protecție.

Asigurați-vă că în jurul dispozitivului poate circula aerul. Așteptați cel puțin 4 ore înainte de a conecta dispozitivul la sursa de alimentare. Acest lucru permite uleiului să curgă înapoi în compresor. Nu instalați dispozitivul în apropierea radiatoarelor sau a altor surse de căldură. Nu instalați dispozitivul acolo unde este lumină directă a soarelui. Dispozitivul este destinat numai pentru uz interior. Asigurați-

vă că unitatea este montată pe o suprafață plană și stabilă. Dacă suprafața nu este stabilă există riscul ca unitatea să fie instabilă și să provoace vibrații excesive și să elibereze apă.

Conexiune electrică

AVERTISMENT

Risc de incendiu și șoc electric. Dispozitivul trebuie să fie conectat la o priză cu împământare. Asigurați-vă că informațiile electrice de pe plăcuța indicatoare corespund caracteristicilor sursei de alimentare. În caz contrar, contactați un electrician. Utilizați întotdeauna o priză rezistentă împotriva șocurilor instalată corect.

Nu utilizați adaptoare pentru multiple ștechere și cabluri prelungitoare.

Asigurați-vă că nu deteriorați componentele electrice (de ex. ștecher de alimentare, cablul de alimentare).

Contactați centrul autorizat de service sau un electrician pentru a schimba componentele electrice. Cablul de alimentare trebuie să fie sub nivelul ștecherului de alimentare.

Conectați ștecherul de alimentare la priza electrică numai la sfârșitul instalării.

Asigurați-vă că există acces la ștecherul de rețea după instalare. Nu trageți cablul de alimentare pentru a deconecta dispozitivul. Trageți întotdeauna de ștecherul de alimentare.

Utilizare

AVERTISMENT

Risc de vătămare, arsuri, șocuri electrice sau incendiu.

Nu modificați caracteristicile tehnice ale acestui dispozitiv. Aveți grijă să nu provocați deteriorarea circuitului de agent frigorific.

Acesta conține propan (R290), un gaz natural cu un nivel ridicat de compatibilitate cu mediul. Acest gaz este inflamabil.

Dacă s-a deteriorat circuitul de agent frigorific, asigurați-vă că în încăperea nu sunt flăcări și surse de aprindere. Ventilați încăperea.

Nu plasați produse inflamabile sau obiecte umezite cu produse inflamabile lângă dispozitiv sau pe acesta.

Eliminare

AVERTISMENT

Risc de vătămare.

Deconectați dispozitivul de la rețeaua de alimentare.

Tăiați cablul de alimentare și aruncați-l.

Circuitul de agent frigorific al acestui dispozitiv este prietenos cu stratul de ozon. Contactați autoritatea locală pentru a obține informații despre modul în care să aruncați corect dispozitivul.

Nu provocați deteriorarea părții unității de răcire aflate în apropierea schimbătorului de căldură. Verificați întotdeauna dacă dispozitivul este curat. Nu acoperiți unitatea.

DATE TEHNICE

	MDK21	MDK26
Zonă max. de lucru	70 m ²	120 m ²
Debit de aer treapta 1	132m ³ /h	134 m ³ /h
Debit de aer treapta 2	170 m ³ /h	174 m ³ /h
Dezumidificare la 30°C și u.r. de 80%	20 L/ 24h	25 l/24h
Putere la 30°C și u.r. de 80%	275 W	320 W
Volumul rezervorului	4 litri	4 litri
Agent frigorific	R290 (70g)	R290 (75g)
Tensiune	230 V g	230 V
Frecvență	50 Hz	50 Hz
Curent	1,25 A	1,4 A
Cod de protecție internațională (IP)	IPX1	IPX1
NDimensiuni în mm, L x l x Îi	346x242x596	346x242x596

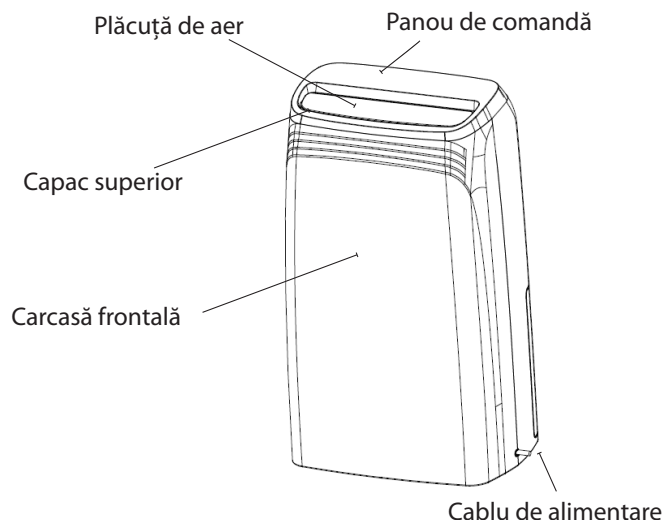

*Pot apărea modificări și îmbunătățiri tehnice. Toate valorile sunt aproximative și pot varia în funcție de circumstanțe exterioare, cum ar fi temperatura, ventilația și umiditatea.

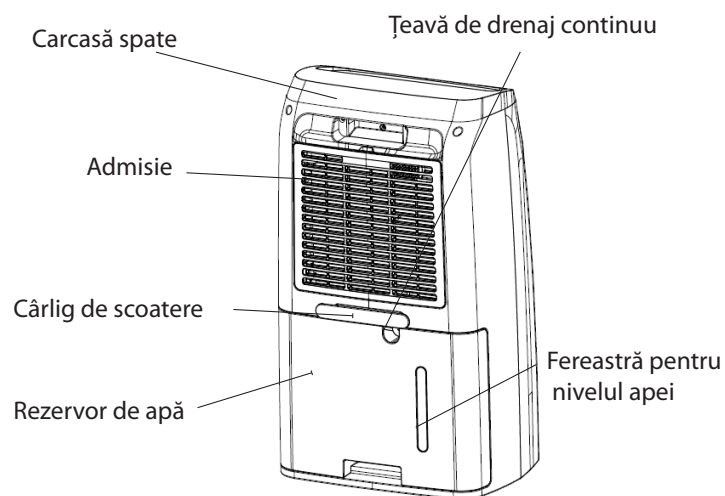

PROBLEMĂ	CAUZĂ	SOLUȚIE
Dezumidicatorul nu funcționează	Alimentarea nu este conectată	<ul style="list-style-type: none"> - Verificați dacă dezumidicatorul este conectat la electricitate și dacă siguranța nu a ars - Verificați dacă rezervorul de apă este gol și plasat corect în dezumidicator.
Nu dezumidifică	<ul style="list-style-type: none"> -Rezervorul de apă este plin. -Rezervorul de apă nu a fost poziționat corect. -Filtrul de aer este infundat. Temperatura sau umiditatea relativă din încăperea în care dispozitivul funcționează este prea mică.	<ul style="list-style-type: none"> - Scoateți apa din recipient. - Așezați recipientul de apă în poziția corectă. - Curățați filtrul de aer. - Verificați dacă aerul poate circula liber prin dezumidicator. Grila din față și filtrul de aer trebuie să fie curate, iar dezumidicatorul trebuie să se afle la 20-30 cm de perete - Verificați dacă pe spiralele de răcire nu s-a format o acoperire groasă de gheață.
Dezumidicatorul funcționează, dar reduce umiditatea relativă insuficient.	<ul style="list-style-type: none"> -Camera este prea mare. -Există prea multe surse de umiditate. -Există prea multă ventilație. 	<ul style="list-style-type: none"> - Vă recomandăm să utilizați un dezumidicator cu o capacitate mai mare. - Vă recomandăm să utilizați un dezumidicator cu o capacitate mai mare. - Ventilație redusă (ex. închideți ușile și ferestrele.)

Dacă nici unul dintre procedeele de mai sus nu funcționează, trebuie să contactați cel mai apropiat distribuitor pentru verificarea și reparația capitală posibilă a dezumidicatorului

WOOD'S, CELE MAI UTILIZATE DEZUMIDIFICATEORE DIN LUME

Produsele de dezumidificare Wood's sunt cunoscute ca lideri pe piață de mai mulți ani. Dezumidificatoarele lor sunt potrivite pentru utilizarea în cele mai exigente climate, unde capacitatea de dezumidificare este bună chiar și la niveluri mai scăzute de temperatură și umiditate. Acestea sunt folosite cu rezultate bune în spații care devin umede, cum ar fi pivnițe, garaje sau case de vacanță. Acestea sunt, de asemenea, excelente pentru uscarea rufelor spălate, mansardelor, încăperilor pentru sport și a spălătoriilor. Sunt eficiente și au un consum redus de energie. Nu uzează hainele.

Cantitatea de umiditate pe care o îndepărtează dezumidicatorul depinde de temperatură, umiditate și amplasare. Condițiile meteorologice externe pot, de asemenea, să afecteze performanța dezumidicatorului. Pe vreme rece, umiditatea absolută scade și astfel se reduce extragerea umidității din aer a dezumidicatorului. (Umiditatea relativă ar mai putea fi la un nivel ridicat.) Dezumidicatorul este potrivit pentru utilizare în intervalul de temperaturi de la +5°C la +35°C.

Dezumidificatoarele Wood's sunt sigure în funcționare și sunt destinate utilizării continue în decursul mai multor ani.

UMIDITATEA EXCESIVĂ A AERULUI REPREZINTĂ UN PERICOL

Condensarea are loc atunci când vaporii de apă din aer intră în contact cu o suprafață rece, cum ar fi o fereastră sau un perete rece. Când se răcesc vaporii de apă, se produce condens și se formează picături de apă. În condiții de umiditate ridicată a aerului, aerul poate deveni murdar și se poate forma mucegaiul, cauzând deteriorarea locuințelor și a mobilierului din acestea. Acest mediu poate duce chiar la îmbolnăvirea locuitorilor. Într-un mediu umed, de asemenea, se dezvoltă acarienii și păianjenii. Un dezumidicator cu performanțe ridicate creează un nivel de umiditate bun, sănătos. Pentru o mai mare eficiență, ușile și ferestrele încăperilor care sunt dezumidificate ar trebui să fie închise. Îndepărtează mirosurile, uscă lemnul și elimină umezeala din echipamentele sportive de exterior.

Un dezumidicator poate fi utilizat în pivnițe, spălătorii, garaje, spații între planșeu și sol, rulote, case de vară și interiorul ambarcațiunilor. Dacă umidificatorul este ținut în medii mai reci, ar trebui să studiați sugestiile de la sfârșitul manualului.

PLASAREA DEZUMIDIFICATORULUI

Dezumidificatoarele Wood's sunt ușor de deplasat, tot ce trebuie să aveți este o sursă de alimentare pentru 220/240V, dar aveți în vedere următoarele:

- Dezumidicatorul nu trebuie plasat în apropierea radiatoarelor sau a altor surse de căldură sau expus la lumina directă a soarelui, deoarece se va reduce performanța acestuia.
- Este benefic să folosiți un radiator sau un ventilator de încălzire pentru a menține temperatura mai mare de +5°C.
- Pentru un debit maxim de aer, dezumidicatorul trebuie să se afle la cel puțin 20-30 cm de perete sau altă obstrucție.
- Ideal este să îl amplasați în centrul încăperii / zonei.

NOTĂ: Când este introdus într-o zonă de duș sau de baie, dezumidicatorul trebuie fixat în poziție. Înainte de utilizare, este obligatoriu să verificați și să respectați reglementările electrice locale privind utilizarea în camerele de baie.



NOTĂ: Când dezumidicatorul este oprit, va dura 5 minute înainte de repornirea dezumidicatorului, funcțiile automate încorporate fiind dezactivate în această perioadă.

REZERVOR PLIN

Când plutitorul atinge o anumită înălțime, dezumidicatorul răspunde la aceasta și se oprește în mod automat pentru a preveni inundarea.

După ce ați golit rezervorul de apă și urmează să-l poziționați în dezumidicator.

- Împingeți rezervorul de apă până când ajunge în poziție.

CONTROLUL UMIDITĂȚII

Dezumidicatorul Wood's este prevăzut cu un sistem de control al umidității încorporat, care este setat la nivelul dorit de umiditate. Sistemul de control înregistrează nivelul actual de umiditate și asigură că dezumidicatorul este pornit și oprit în mod automat.

UTILIZAREA DEZUMIDIFICATORULUI

Dacă dezumidicatorul este transportat orizontal, este posibil ca uleiul să curgă din compresor și să pătrundă în sistemul de conducte închis. Într-un astfel de caz, lăsați dezumidicatorul să stea câteva ore înainte de a fi utilizat. Este foarte important ca uleiul să circule înapoi în compresor, altfel dezumidicatorul poate fi grav deteriorat.

1. Verificați dacă rezervorul de apă este plasat corect.
2. Conectați dezumidicatorul la o sursă de alimentare cu împământare.
3. Selectați viteza ventilatorului.
4. Setați nivelul dorit de umiditate prin intermediul controlului umidității. Consultați secțiunea privind controlul umidității.



NOTĂ: Umiditatea relativă a mediului este măsurată cel mai simplu cu un higrometru Wood's, iar intervalul cel mai adecvat este cuprins între 50% și 60%.

OPRIRE ÎN MOD AUTOMAT

Când rezervorul de apă este plin, dezumidificatorul se oprește în mod automat. Indicatorul luminos din partea frontală a dezumidificatorului va lumina roșu pentru a arăta că rezervorul de apă trebuie golit.

1. Deconectați dezumidificatorul de la sursa de alimentare.
2. Goliți rezervorul de apă.
3. Puneți la loc rezervorul de apă gol.
4. Conectați dezumidificatorul la sursa de alimentare.

FILTRU DE AER

Filtrul de aer din spatele dezumidificatorului asigură ca spiralele de răcire să fie ferite de praf. Este important ca filtrul să fie curățat astfel încât aerul să poată circula liber prin dezumidificator. De aceea, filtrul trebuie curățat atunci când este necesar.

DECONGELARE AUTOMATĂ

Dezumidificatoarele Wood's sunt echipate cu o unitate de control care asigură faptul că spiralele de răcire sunt dezghețate automat atunci când este necesar. Unitatea de control oprește compresorul, ceea ce determină oprirea răcirii spiralelor. Ventilatorul continuă să tragă aerul la temperatura camerei prin dezumidificator și astfel topește gheața, iar apa se scurge în rezervor. Acest sistem de dezghețare înseamnă că dezumidificatorul funcționează la temperaturi de până la +5°C.

VENTILATOR

Ventilatorul asigură că aerul circulă prin dezumidificator. Aerul umed este aspirat din spate și trece prin spirala

de răcire și vaporizator pentru a ieși uscat și cald în partea superioară a dezumidificatorului. Dezumidificatoarele Wood's sunt prevăzute cu două viteze ale ventilatorului.

- Poziția II – oferă un debit sporit de aer cu o dezumidificare maximă a aerului.
- Poziția I – oferă un debit mai scăzut de aer, ceea ce determină o funcționare mai silențioasă și o capacitate de dezumidificare mai mică.

CURĂȚARE ȘI ÎNTREȚINERE

Dezumidificatoarele Wood's necesită curățarea filtrului pentru a le menține capacitatea sporită de dezumidificare.

- Spiralele de răcire sunt cel mai bine curățate cu o cârpă și apă caldă - aveți grijă
- Motorul ventilatorului este lubrifiat permanent și nu necesită întreținere.



NOTĂ: Întotdeauna deconectați cablul înainte de curățare.

SUGESTII:

- Uneori poate fi util să utilizați un dispozitiv de protecție împotriva înghețului sau un ventilator de încălzire pentru a vă asigura că temperatura nu scade sub +5°C.
- Pentru putere maximă de dezumidificare într-o încăpere, se recomandă să fie redusă la minimum alimentarea cu aer din exterior și din încăperile adiacente – închideți ușile și sistemul de ventilație.
- Amplasați-l în centrul încăperii
- Creșteți temperatura pentru o dezumidificare mai rapidă
(aerul cald transportă mai multă apă.)
- Folosiți protecția împotriva înghețului

dacă temperatura scade sub +5 °C

- Dezumidificare mai intensă toamna/vara, deoarece aerul exterior este cald și umed. (Umiditatea absolută este în mod normal mai mare).

CÂND DEZUMIDIFICATORUL NECESITĂ SERVICE

Dacă dezumidificatorul necesită servizare, trebuie mai întâi să contactați distribuitorul. Este necesară dovada achiziției pentru toate cererile de garanție.

GARANȚII

Garanție de 2 ani în caz de defecțiuni de fabricație. Rețineți că garanția este valabilă numai la primirea chitanței.



NOTĂ! Obțineți o garanție de 3 ani! Înregistrați-vă la warranty-woods.com. Vă rugăm să vizitați woods.se pentru a obține mai multe informații.

Limite recomandate pentru utilizare

Temp. MDK de la +5°C până la +35°C
Umiditate relativă: de la 30% până la 90%
Nivel de umiditate recomandat: apr. UR 50%

IMPORTANT! - Dezumidificatoarele Wood's trebuie să fie conectate la o sursă de alimentare cu împământare. Sursa de alimentare ar trebui să fie de 220V-240V 50Hz

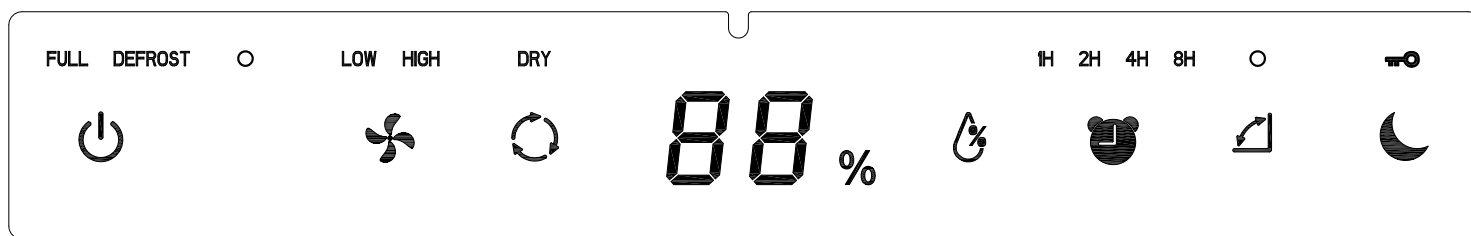

FUNCȚII ȘI DENUMIRE BUTOANE

- 1 On/Off: Porniți/opriți alimentarea
- 2 Viteza: apăsați butonul pentru a seta viteza aerului.
- 3 Uscarea hainelor: apăsați butonul pentru a seta modul de uscare a hainelor.
- 4 Setarea umidității: Apăsați butonul pentru a seta intervalele de umiditate ale performanței.
- 5 Temporizator: Setare timp oprire temporizator
- 6 Balans: apăsați butonul pentru a porni/opri performanța de balansare.
- 7 Blocare copii mod nocturn: Apăsați butonul pentru a intra în modul nocturn. Apăsați continuu timp de 3 secunde pentru a porni/opri toate funcțiile de blocare ale butoanelor.

UTILIZAREA BUTOANELOR

1. Atunci când utilizatorul conectează dispozitivul la priză. Aparatul este în modul așteptare.
- On: Porniți/opriți aparatul, toate luminile butoanelor tactile. Plăcuța de aer se deschide.
- Off: Apăsați „ON/OFF” din nou pentru a opri unitatea

- 2 Viteză Apăsați „VITEZĂ” pentru a selecta ventilatorul să funcționeze la „Viteză mare” sau „Viteză mică”.
- 3 Uscare haine Aparatul funcționează la cea mai mare viteză pentru a usca hainele mai rapid. Setarea umidității este indisponibilă în acest mod.

Notă: Dacă unitatea detectează $\leq 40\%$ RH, unitatea va opri automat compresorul, dar ventilatorul continuă să funcționeze la cea mai mare viteză.

Când unitatea detectează $\geq 45\%$ RH, compresorul va reveni la funcționare.

- 4 Setarea umidității aparatului poate seta umiditatea: numai 50% -55% -60% -65% -70% -Co-40% -45%, NUMAI în modul de dezumidificare poate seta umiditatea.
Notă: Odată ce umiditatea atinge setarea țintă, atât compresorul cât și ventilatorul se vor opri pentru o oră. O oră mai târziu, ventilatorul va funcționa 3 minute pentru circulația aerului.
Dacă umiditatea ambientală este mai mare decât setarea destinației, unitatea va începe să devină dezumidificatoare. Dacă umiditatea ambientală este mai mică decât setarea destinației, compresorul și ventilatorul se vor opri încă o oră.

- 5 Temporizator Când aparatul este pornit, apăsați Temporizator 1H/2H/4H/8H pentru rezervarea funcționării, simbolul temporizatorului este afișat pe ecranul LCD.

- 6 Balansare apăsați butonul pentru a porni/opri balansarea.

- 7 Modul nocturn (blocare copii) Apăsați butonul pentru a activa modul nocturn. Apăsați butonul continuu timp de 3 secunde pentru a porni/opri toate funcțiile de blocare ale butoanelor.

PLIN CU APĂ

Când rezervorul este plin, dispozitivul se va opri automat și o alarmă va suna de 10 ori. Între timp, indicatorul „rezervor de apă plin” va lumina.

DEZGHEȚARE AUTOMATĂ:

Atunci când aparatul funcționează la temperatură scăzută, vaporizatorul poate

să înghețe. Pentru a proteja sistemul de răcire, acest dispozitiv are funcția de dezghețare automată.

Notă: Compresorul va începe să funcționeze după 5 minute. (Consultați funcția de protecție a compresorului)

FUNCȚIA DE PROTECȚIE A COMPRESORULUI

Unitatea este echipată cu funcția de protecție a compresorului - adică compresorul are o perioadă de cinci minute între pornire și oprire.

MEMORAȚIA FUNCȚIA

Unitatea va memora setarea anterioară când este conectată ștecherul de alimentare.
Unitatea va funcționa la setarea implicită atunci când unitatea este oprită și fișa de alimentare este deconectată.

FUNCȚIA DE PROTECȚIE A COMPRESORULUI

Acesta dispozitiv este echipat cu funcția de protecție a compresorului - compresorul va amâna pornirea cu 5 minute. (După oprire și pornire din nou).

REPORNIREA AUTOMATĂ DUPĂ DEFECTAREA ALIMENTĂRII

Unitatea va porni automat și va funcționa în ultima setare după revenirea la tensiune.

DRENARE CONTINUĂ.

Este furnizat un furtun de drenaj de 15 mm. Introduceți furtunul de drenaj în orificiul de evacuare și extindeți furtunul până la o instalație de scurgere adecvată. Atunci, rezervorul de apă nu va menține apa. Atunci, utilajul poate funcționa continuu și nu se va opri din cauza faptului că rezervorul de apă este plin.
La drenare continuă, țeava de drenaj trebuie așezată pe podea. Țeava de drenaj nu trebuie să fie pliată sau răsucită. În caz contrar, drenajul este posibil să fie îngreunat.



Tulenarkaa materiaalia. Laite sisältää R290-propania, joka on helposti syttyvä kylmäaine. R290-kylmäainekaasu on Euroopan ympäristödirektiivien mukaista. Laite sisältää noin 70g/ 75g R290-kylmäainekaasua. Ei saa puhkaista tai polttaa. Huolto ja korjaukset, jotka edellyttävät muun pätevän henkilöstön apua, on suoritettava herkästi syttyvien kylmäaineiden käytön asiantuntijoiden valvonnassa.



Katso käyttäjän käsikirja.



Lue tekninen käsikirja



Lue käyttäjän käsikirja.

TURVALLISUUSTIEDOT

Lue mukana toimitetut ohjeet huolellisesti ennen laitteen asentamista ja käyttöä. Valmistaja ei ole vastuussa, jos virheellinen asennus ja käyttö aiheuttavat vammoja ja vahinkoja. Säilytä ohjeet aina laitteen kanssa myöhempää käyttöä varten.

Lasten ja toimintakyvyltään heikkojen ihmisten turvallisuus

VAARA

Vamman tai pysyvän vamman riski. Vähintään 8-vuotiaat lapset sekä

henkilöt, joilla on heikentynyt fyysinen, psyykinen tai henkinen toimintakyky tai vähän kokemusta tai osaamista, voivat käyttää laitetta, jos heille on annettu ohjeet laitteen turvallisesta käytöstä ja he ymmärtävät käytön riskit. Älä anna lasten leikkiä laitteella.

Alle 3-vuotiaat lapset on pidettävä loitolla laitteesta, ellei heitä valvota jatkuvasti. Säilytä kaikki pakkausmateriaalit poissa lasten ulottuvilta. Lapset eivät saa puhdistaa laitetta tai tehdä ylläpitotoimia ilman valvontaa.

Yleinen turvallisuus

Laite on tarkoitettu käytettäväksi kotitalouksissa ja vastaavissa käyttökohteissa, kuten kellareissa, myymälöiden henkilökunnan keittiötiloissa, toimistoissa ja muissa työympäristöissä. Arvokilpi sijaitsee kosteudenpoistajan vesisäiliön takana. Älä peitä tuuletusaukkoja.

Älä nopeuta sulatusprosessia käyttämällä mekaanisia laitteita tai muita keinoja, paitsi valmistajan suosittelemia. Laitetta ei saa säilyttää huoneessa, jossa on jatkuvasti toimivia sytytysläheteitä, esim. avotuli tai käynnissä oleva kaasulaite tai sähkölämmitin. Ei saa puhkaista tai polttaa. Huomaa, että kylmäaineissa ei välttämättä ole tuoksua. Älä puhdista laitetta vesisuihkulla tai -höyryllä. Puhdista laite kostealla pehmeällä liinalla. Käytä vain neutraaleja pesuaineita. Älä käytä

hankaavia tuotteita, hankaavia puhdistus tyynyjä, liuottimia tai metalliesineitä.

Jos virtajohto vahingoittuu, valmistajan, sen valtuuttaman huollon tai vastaavan pätevän henkilön on vaihdettava johto vaaran välttämiseksi.

TURVALLISUUSOHJEET

Asennus

VAARA

Laitteen sa  entaa vain pätevää henkilöä.

Poista kaikki pakkausmateriaalit. Älä asenna tai käytä vahingoittunutta laitetta. Laitteen asennus-, käyttö- ja varastointitilan pinta-alan on oltava suurempi kuin 4 m². Noudata laitteen mukana toimitettuja asennusohjeita. Ole varovainen, kun siirrät laitetta, koska se on raskas. Käytä aina suojakäsineitä.

Varmista, että ilma voi vaihtua laitteen ympärillä. Odota vähintään 4 tuntia, ennen kuin kytket laitteen virtalähteeseen. Odotusaikana öljy virtaa takaisin kompressoriin. Älä asenna laitetta lämpöpattereiden tai muiden lämmönlähteiden lähelle. Älä asenna laitetta suoraan auringonvaloon. Laite on tarkoitettu vain sisäkäyttöön. Varmista, että laite on sijoitettu vakaalle ja tasaiselle pinnalle. Jos pinta ei ole vakaa, laite saattaa olla epävaka, mikä aiheuttaa liiallista tärinää ja vesivuotoja.

Sähköliitântä

VAARA

Tulipalon ja sähköiskun vaara.

Laite on kytkettävä maadoitettuun pistorasiaan.

Varmista, että virtalähde vastaa

arvokilven sähkötietoja. Jos ei,

ota yhteyttä sähköasentajaan.

Käytä aina oikein asennettua

iskunkestävää pistorasiaa.

Älä käytä monen pistorasian

jakajia tai jatkojohtoja.

Varmista, ettei mikään aiheuta

vaurioita sähkökomponenteille

(esim. verkkovirtapistoke,

verkkovirtajohto).

Ota yhteyttä valtuutettuun

huoltoon tai sähköasentajaan,

jos sähkökomponentteihin on

tarpeen tehdä muutoksia.

Virtajohtoon tulee olla alempana

kuin pistoke.

Kytke verkkovirtapistoke

pistorasiaan vasta asennuksen

jälkeen.

Varmista, että pistokkeelle on

vapaa pääsy asennuksen jälkeen.

Älä irrota virtajohtoa johdosta

vetämällä. Vedä aina pistokkeesta.

Käyttö

VAARA

Vamman, palovamman,

sähköiskun ja tulipalon vaara.

Älä muuta laitteen teknisiä

määrittämiä.

Varo vahingoittamasta

kylmäainepiiriä. Se sisältää

propania (R290), luonnollista

kylmäainetta, jonka

ympäristövaikutukset ovat

vähäiset. Kaasu on helposti

syttyvää.

Jos kylmäainepiiri vahingoittuu,

varmista, että tilassa ei ole avotulta

tai sytytyslähteitä. Tuuleta tila.

Älä laita tulenarkoja tuotteita

tai helposti syttyvällä tuotteella

kostutettuja esineitä laitteen

lähelle tai päälle.

Hävittäminen

VAARA

Vamman vaara.

Irrota laite verkkovirrasta.

Katkaise virtajohto ja hävitä se.

Laitteen kylmäainepiiri ei

vahingoita otsonikerrosta.

Kysy kunnan viranomaisilta

ohjeet laitteen asianmukaisesta

hävittämisestä.

Älä vahingoita lämmönvaihtimen

lähellä olevaa jäähdytysyksikön

osaa. Pidä laite aina puhtaana.

Älä peitä laitetta.

TEKNISET TIEDOT

	MDK21	MDK26
Toiminta-alue enintään	70 m ²	120 m ²
Ilman läpivirtaus, vaihe 1	132 m ³ /h	134 m ³ /h
Ilman läpivirtaus, vaihe 2	170 m ³ /h	174 m ³ /h
Kuivauskapasiteetti 30 °C ja 80 % r.h.	20l / 24 h	25 l / 24 h
Teho 30 °C ja 80 % r.h.	275 W	320 W
Säiliön tilavuus	4 litraa	4 litraa
Kylmäaine	R290 (70 g)	R290 (75g)
Jännite	230 V	230 V
Taajuus	50 Hz	50 Hz
Virta	1,25 A	1,20 A
IP-koodi	IPX1	IPX1
Mitat mm, P x S x K	346x242x596	346x242x596

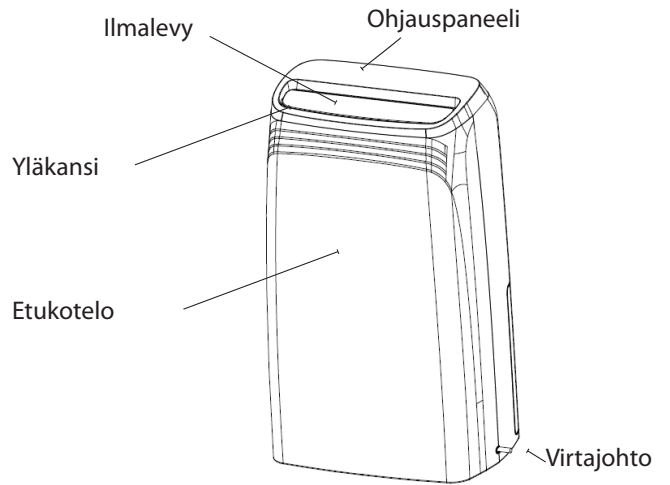

*Oikeus teknisiin muutoksiin ja parannuksiin pidätetään. Kaikki arvot ovat likimääräisiä ja voivat vaihdella ulkoisten olosuhteiden, kuten lämpötilan, ilmanvaihdon ja kosteuden mukaisesti.

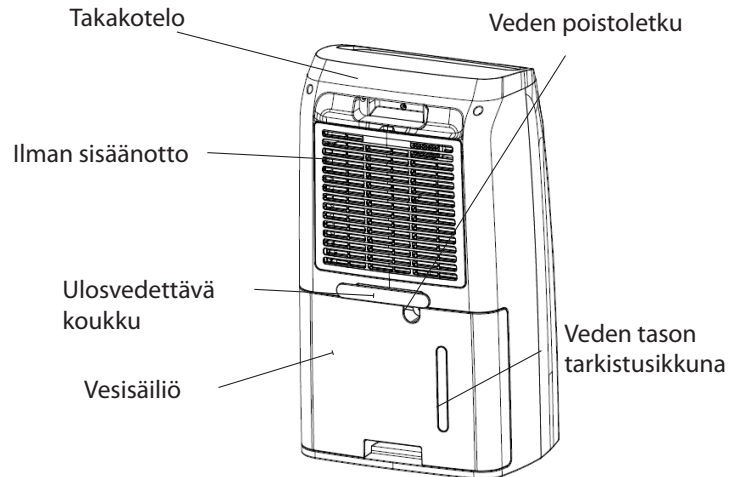

ONGELMA	SYY	RATKAISU
Kosteudenpoistaja ei käynnisty	Virta ei ole kytkettynä	<ul style="list-style-type: none"> - Tarkista, että kosteudenpoistaja on kytketty virtalähteeseen ja että sulake ei ole palanut. - Tarkista, että vesisäiliö on tyhjä ja oikein asetettu kosteudenpoistajaan.
Ei kuivaa	<ul style="list-style-type: none"> - Vesisäiliö on täynnä. - Vesisäiliötä ei ole vaihdettu oikein. - Ilmansuodatin on tukossa. Lämpötila tai suhteellinen kosteus huoneessa, jossa laitetta käytetään, on liian matala. 	<ul style="list-style-type: none"> - Poista vesi säiliöstä. - Aseta vesisäiliö oikeaan asentoon. - Puhdista ilmansuodatin - Tarkista, että ilma pääsee virtaamaan vapaasti kosteudenpoistajan läpi. Eturitiän ja ilmansuodattimen pitää olla puhtas ja laitteen tulee olla 20–30 cm seinästä. - Tarkista, että jäähdytysputkiin ei ole muodostunut paksua jääkerrosta.
Kosteudenpoistaja toimii, mutta ei poista riittävästi kosteutta.	<ul style="list-style-type: none"> - Tila on liian suuri. - Liian monta kosteuden lähdettä. - Ilmanvaihto on liian voimakas. 	<ul style="list-style-type: none"> - Suosittelemme, kapasiteetiltaan tehokkaamman kosteudenpoistajan käyttämistä. - Suosittelemme, kapasiteetiltaan tehokkaamman kosteudenpoistajan käyttämistä. - Vähennä ilmanvaihtoa (esim. sulje ikkunat ja ovet.)

Jos edellä esitetyt toimet eivät auta, pyydä lähintä jälleenmyyjää tarkistamaan ja mahdollisesti huoltamaan kosteudenpoistaja

WOOD'S, MAAILMAN JOHTAVA KOSTEUDENPOISTAJIEN VALMISTAJA

Wood'sin kosteudenpoistotuotteet on tunnettu markkinajohtajina jo vuosien ajan. Nämä kosteudenpoistajat sopivat käytettäväksi haastavimmissakin ilmastoissa, koska niiden kosteudenpoistokyky on hyvä jopa alhaisissa lämpötiloissa ja kosteustasoissa. Niitä käytetään hyvin tuloksin kosteissa tiloissa, kuten kellareissa, autotalleissa tai kesämökeissä. Ne sopivat myös erinomaisesti vaatteiden, ullakoiden, uima-allastilojen ja pyykinpesutilojen kuivatuksen, sillä ne ovat tehokkaita ja kuluttavat vain vähän energiaa. Ei kuluta vaatteita.

Koneen poistaman kosteuden määrä riippuu lämpötilasta, kosteustasosta ja koneen sijainnista. Myös ulkoiset sääolosuhteet saattavat vaikuttaa kosteudenpoistajan toimintaan. Kylmällä säällä absoluuttinen kosteus vähenee ja kosteudenpoistajan ilmasta poistaman kosteuden määrä vähenee vastaavasti. (Suhteellinen kosteus saattaa silti olla korkealla tasolla.) Kosteudenpoistaja sopii käytettäväksi lämpötila-alueella +5 °C ... +35 °C.

Wood'sin kosteudenpoistajia voidaan käyttää turvallisesti ja jatkuvasti useiden vuosien ajan.

LIALLINEN ILMAN KOSTEUS MUODOSTAA VAARAN

Tiivistymistä tapahtuu, kun ilmassa oleva vesihöyry joutuu kosketuksiin kylmän pinnan, kuten kylmän ikkunan tai seinän, kanssa. Kun vesihöyry jäähtyy, tapahtuu tiivistyminen ja muodostuu vesipisaroita. Kun ilmankosteus on korkea, ilmasta voi tulla ummehtunutta ja voi muodostua homeetta, mikä aiheuttaa vahinkoa talolle ja kalusteille. Tällainen ympäristö voi jopa sairastuttaa asukkaita. Lisäksi punkit ja hämähäkit viihtyvät kosteassa ympäristössä. Tehokas kosteudenpoistaja pitää kosteustason hyvällä ja terveellisellä tasolla. Paras hyöty saadaan, kun kuivattavan tilan ovet ja ikkunat pidetään kiinni. Poistaa hajuja, kuivattaa puuta ja poistaa kosteutta urheilu- ja ulkoiluvälineistä.

Kosteudenpoistajaa voidaan käyttää kellareissa, pesuhuoneissa, autotalleissa, ryömintätiloissa, matkailuvaunuissa, kesämökeissä ja veneissä. Jos kosteudenpoistajaa pidetään viileämmässä tilassa, kannattaa lukea vinkit käyttöohjeen lopussa.

KOSTEUDENPOISTAJAN SIIJOITTAMINEN

Wood'sin kosteudenpoistajaa on helppo siirtää. Tarvitset vain 220/240V:n virtalähteen. Muista kuitenkin seuraavat seikat:

- *Kosteudenpoistajaa ei saa sijoittaa lämpöpatterin tai muun lämmönlähteen lähelle tai altistaa suoralle auringonvalolle, koska se vähentää suorituskykyä.*
- *On hyödyllistä pitää lämpötila yli +5 °C:ssa lämpöpatterilla tai lämpöpuhaltimella.*
- *Kosteudenpoistajan on oltava vähintään 20–30 cm:n päässä seinästä tai muusta esteestä mahdollisimman hyvän ilmavirtauksen saamiseksi.*
- *Ihanteellinen paikka on keskellä huonetta/ aluetta.*

HUOMAA: Jos kosteudenpoistaja sijoitetaan suihku- tai kylpytilaan, se on kiinnitettävä paikalleen. Ennen käyttöä on tarkistettava paikalliset kosteiden tilojen sähkömääräykset ja noudatettava niitä.

KOSTEUDENPOISTAJAN KÄYTTÖ

Jos kosteudenpoistajaa kuljetetaan vaakasuorassa, öljy voi valua pois kompressorista suljettuun putkistoon. Tässä tapauksessa kosteudenpoistajan on annettava seistä pystyssä muutaman tunnin ennen käyttöä. On erittäin tärkeää, että öljy valuu takaisin kompressoriin, muuten laitteeseen voi tulla vakava vika.

1. *Tarkasta, että vesisäiliö on oikein paikallaan.*
2. *Liitä kosteudenpoistaja maadoitettuun virtalähteeseen.*
3. *Valitse tuulettimen nopeus.*
4. *Aseta haluttu kosteustaso kosteussäätimellä. Katso kosteuden säätöä koskeva kappale.*



HUOMAA: Kun kosteudenpoistaja laitetaan pois päältä, se voidaan käynnistää uudelleen viisi minuutin kuluttua. Tänä aikana sisäänrakennetut automaattiset toiminnot deaktivoituvat.

SÄILIÖ TÄYNNÄ

Kun uimuri saavuttaa tietyn korkeuden, kosteudenpoistaja reagoi siihen ja sammuu automaattisesti, jotta säiliö ei tulvi yli.

Kun vesisäiliö on tyhjenetty ja haluat asettaa sen takaisin kosteudenpoistajaan, toimi seuraavasti:

- Työnnä vesisäiliötä laitteen sisään, kunnes se on paikallaan.

KOSTEUDEN SÄÄTÖ

Wood'sin kosteudenpoistajassa on sisäänrakennettu kosteudensäädin, joka asetetaan halutulle kosteustasolle. Säädin rekisteröi nykyisen kosteustason ja varmistaa, että ilmankuivaaja kytkeytyy päälle ja pois päältä automaattisesti.



HUOMAA: Ympäristön suhteellinen kosteus on yksinkertaisinta mitata Wood'sin kosteusmittarilla, ja sopivin alue on 50–60 %.

AUTOMAATTINEN SAMMUTUS

Kun vesisäiliö on täynnä, kosteudenpoistaja sammuu automaattisesti. Kosteudenpoistajan etuosassa oleva merkkivalo vaihtuu punaiseksi osoittamaan, että vesisäiliö on tyhjennettävä.

1. Irrota kosteudenpoistaja virtalähteestä.
2. Tyhjennä vesisäiliö.
3. Laita tyhjä vesisäiliö takaisin.
4. Liitä kosteudenpoistaja virtalähteeseen.

ILMANSUODATIN

Kosteudenpoistajan takaosassa oleva ilmansuodatin varmistaa, että jäähdytysputkiin ei kerry pölyä. Suodatin on tärkeää pitää puhtaana, jotta ilma pääsee virtaamaan vapaasti kosteudenpoistajan läpi. Suodatin on siksi vaihdettava tarvittaessa.

AUTOMAATTINEN SULATUS

Wood'sin kosteudenpoistajissa on säätölaite, joka varmistaa, että jäähdytysputket sulatetaan automaattisesti tarvittaessa. Säätölaite sammuttaa kompressorin, jolloin putkiston jäähdytys pysähtyy. Tuuletin ottaa edelleen huoneenlämpöistä ilmaa kosteudenpoistajaan, jolloin jää sulaa ja vesi valuu säiliöön. Sulatusjärjestelmän ansiosta kosteudenpoistaja toimii jopa niin viileässä kuin +5 °C.

TUULETIN

Puhallin varmistaa, että ilma virtaa kosteudenpoistajan läpi. Kosteaa ilmaa imetään sisään laitteen takaosasta, josta se kulkee jäähdytysputkiston ja

haihduksen kautta ulos kuivana ja lämpimänä kosteudenpoistajan yläosasta. Wood'sin kosteudenpoistajissa on kaksi tuulettimen nopeutta.

- Asento II – voimakas ilmavirta ja maksimaalinen ilmankuivaus.
- Asento I – vaimeampi ilmavirta, jolloin laite on hiljaisempi ja ilmankuivaus ei ole korkein mahdollinen.

PUHDISTUS JA KUNNOSSAPITO

Wood'sin kosteudenpoistajien paras kosteudenpoistokapasiteetti edellyttää, että suodatinta puhdistetaan.

- Jäähdytysputket on paras puhdistaa liinalla ja lämpimällä vedellä – varovaisuutta noudattaen
- Puhaltimen moottori on pysyvästi voideltu eikä vaadi ylläpitoa.



HUOMAA: Irrota johto aina ennen puhdistusta.

VINKKEJÄ:

- Joskus saattaa olla hyödyllistä käyttää pakkasuojaa tai lämpötuuletinta varmistamaan, että lämpötila ei putoa alle +5 °C:n.
- Paras kuivaustehon saavutetaan, kun ilman tulo tilaan ulkopuolelta ja vierekkäisistä huoneista on minimoitu – sulje ovet ja tuuletusluukut.
- Aseta laite keskelle huonetta
- Lämpötilan nostaminen nopeuttaa kuivumista
(lämmin ilma kuljettaa enemmän vettä.)
- Käytä pakkasuojaa, jos lämpötila alittaa +5 °C
- Kosteudenpoisto on tehokkaampaa syksyllä/kesällä, koska ulkoilma on

lämmin ja kostea. (Absoluuttinen kosteus on normaalisti suurempi.)

KUN KOSTEUDENPOISTAJA VAATII HUOLTOA

Jos kosteudenpoistaja on huollettava, ota ensin yhteyttä jälleenmyyjään. Kaikki takuuvaatimukset edellyttävät ostotodistusta.

TAKUU

Kahden (2) vuoden valmistusvirheitä koskeva takuu. Huomaa, että takuu edellyttää kuittien säilyttämistä.



HUOM! Hanki 3 vuoden takuu! Rekisteröidy osoitteessa warranty-woods.com. Katso lisätietoja osoitteesta woods.se.

Suositteluvat käyttöolosuhteet

Lämpötila MDK +5 °C +35 °C
Suhteellinen kosteus: 30–90 %
Suositeltava kosteustaso: noin 50 % RH

TÄRKEÄÄ! - Wood'sin kosteudenpoistajat on kytkettävä maadoitettuun virtalähteeseen. Virtalähteen on oltava 220V-240V 50Hz

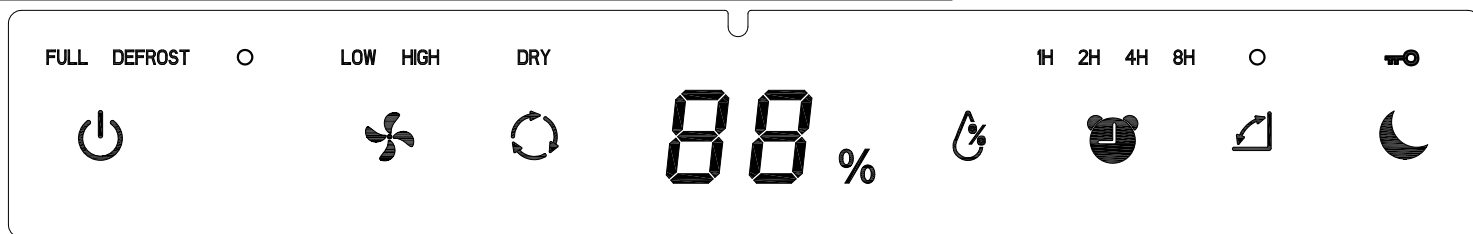

TOIMINNOT JA PAINIKKEET

- 1 On/Off: Virta päälle/pois
- 2 Nopeus: Aseta painikkeesta ilman nopeus.
- 3 Vaatteiden kuivatus: Aseta painikkeesta vaatteiden kuivatustila.
- 4 Kosteusasetus: Aseta painikkeesta kosteusalue.
- 5 Ajastin: ajastimen asetus, ajastimen sammutus
- 6 Heiluri :Heiluritoiminnon asettaminen päälle/pois.
- 7 Yötila, lapsilukko: Painike asettaa laitteen yötilaan. Jos painat 3 sekunnin ajan, ohjauspaneelin painikkeet lukittuvat/vapautuvat.

PAINIKKEIDEN KÄYTTÖ

1. Kun käyttäjä liittää laitteen pistorasiaan, laite on valmiustilassa.

Päälle: Kytke On/Off-painike päälle, kaikkiin painikkeisiin syttyy valo. Ilmalevy aukeaa.

Pois: Kytke laite pois päältä painamalla uudestaan ON/OFF-painiketta.

2 Nopeus Painamalla painiketta valitset tuulettimen nopeudeksi High (nopea) tai Low (hidas).

3 Vaatteiden kuivatus Laite toimii suurimmalla nopeudella, jotta vaatteet kuivuisivat nopeammin. Kosteusasetus ei ole käytettävissä tässä tilassa. Huomautus: Kun laite havaitsee $\leq 40\%$ RH: n, laite pysäyttää kompressorin automaattisesti, mutta puhallin toimii suurimmalla

nopeudella.

Kun laite havaitsee $\geq 45\%$ RH, kompressori palaa toimintaan

4 Kosteusasetus Koneen kosteusasetukset ovat: 50% -55% -60% -65% -70% -Co-40% -45%, VAIN kosteudenpoistotilassa voi säätää kosteutta.

Huomautus: Kun kosteus saavuttaa tavoiteasetuksen, sekä kompressori että puhallin lakkaavat toimimasta tunnin ajan. Tunnin kuluttua puhallin toimii 3 minuuttia ilmankiertoa varten.

Jos ympäristön kosteus on suurempi kuin tavoiteasetus, yksikkö alkaa kuivua. Jos ympäristön kosteus on pienempi kuin tavoiteasetus, kompressori ja tuuletin pysäyttävät toisen tunnin.

5 Ajastin Kun laite on päällä, aseta toiminta-ajaksi 1h/2h/4h/8h, ajastinsymboli näkyy LCD-näytöllä.

6 Heiluri :Heiluritoiminnon asettaminen päälle/pois.

7 Yötila (lapsilukko) Painike asettaa laitteen yötilaan. Jos painat 3 sekunnin ajan, ohjauspaneelin painikkeet lukittuvat/vapautuvat.

VESISÄILIÖ TÄYNNÄ

Kun säiliö on täynnä, laite sammuu automaattisesti ja merkkiäänä hälyttää 10 kertaa. Samalla syttyy "vesisäiliö täynnä" -merkkivalo.

Huomautus: Kompressori käynnistyy 5 minuutin kuluttua. (Katso kompressorin suojaustoiminto)

AUTOMAATTINEN SULATUS

Kun konetta käytetään matalissa lämpötiloissa, haihdutin voi jäätyä. Jäähdytysjärjestelmän suojaamiseksi laitteessa on automaattinen sulatustoiminto.

KOMPRESSORIN SUOJAUSTOIMINTO

Laite on varustettu kompressorin suojaustoiminnolla, toisin sanoen kompressorilla on viisi minuuttia aikaa käynnistyksen aloittamisen ja sammuttamisen välillä.

KOMPRESSORIN SUOJATOIMINTO

Laite on varustettu kompressorin suojaustoiminnolla, eli kompressori käynnistyy vasta 5 minuutin kuluttua (sammuttamisen ja uudelleen käynnistämisen jälkeen.)

MUISTA TOIMINTO

Yksikkö tallentaa edellisen asetuksen, kun virtajohto on kytketty.

Laite toimii oletusasetuksena, kun laite on sammutettu ja pistoke on irrotettu.

AUTOMAATTINEN UDELLEENKÄYNNISTYS VIRRAN KATKEAMISEN JÄLKEEN

Laite kytkeytyy automaattisesti päälle ja toimii viimeisimmässä asetuksessa virran palautuksen jälkeen

VEDEN POISTOLETKU

Laitteen mukana on 15 mm:n poistoletku. Liitä poistoletku poistoaukkoon ja vie letkun pää soveltuvaan paikkaan. Vesisäiliöön ei kerry vettä. Kone voi toimia jatkuvasti eikä toiminta keskeydy vesisäiliön täyttymisen takia. Jatkuvassa tyhjennyksessä letkun on oltava alaspäin. Letku ei saa olla mutkalla tai kääntynyt ylöspäin missään kohdassa, muuten vesi ei poistu sujuvasti.



Degioji medžiaga. Šiame prietaise yra degaus šaltnešio R290 / propano. R290 šaltnešio dujos atitinka Europos aplinkos apsaugos direktyvas. Šiame prietaise yra maždaug 70 g/ 75 R290 šaltnešio dujų. Prietaiso negalima badyti ar deginti. Priežiūra ir remontas, kuriems atlikti reikia kitų kvalifikuotų darbuotojų, turi būti atliekami prižiūrint degių šaltnešių naudojimo specialistams.

 Žr. operatoriaus vadovą.

 Žr. techninį vadovą

 Žr. operatoriaus vadovą.

SAUGOS INFORMACIJA

Prieš įrengdami ir naudodami prietaisą, atidžiai perskaitykite pateiktus nurodymus. Gamintojas neatsako už sužalojimus ir pažeidimus, atsiradusius neteisingai naudojant prietaisą. Instrukciją visada laikykite prie prietaiso, kad prireikus galėtumėte pasiskaityti.

Vaikų ir pažeidžiamų žmonių sauga

ĮSPĖJIMAS

Susižalojimo arba nuolatinio neįgalumo pavojus.

Šį prietaisą gali naudoti vaikai nuo 8 metų ir asmenys, turintys psichinę, jutiminę ar fizinę negalią, arba neturintys pakankamai patirties ar žinių, jei juos prižiūri arba išmoko saugiai naudotis prietaisu kitas asmuo ir jei jie supranta su prietaiso naudojimu susijusius pavojus.

Neleiskite vaikams žaisti su prietaisu.

Jaunesni kaip 3 metų vaikai turėtų būti laikomi atokiau, nebent jie būtų nuolat prižiūrimi.

Visas pakuotes laikykite atokiau nuo vaikų.

Prietaiso valymo ir priežiūros darbų vaikai be priežiūros atlikti negali.

Bendroji sauga

Šis prietaisas yra skirtas naudoti namų ūkyje ir panašiose vietose, pavyzdžiui, rūsiuose, ankštose erdvėse, parduotuvių, biurų ir kitų įstaigų darbuotojų virtuvių zonose. Duomenų plokštelė yra už sausintuvo vandens bakelio. Negalima uždengti ventiliacijos angų.

Nenaudokite mechaninių įtaisų ar kitų priemonių atitirpinimo procesui pagreitinti, išskyrus gamintojo rekomenduotus. Prietaiso negalima laikyti patalpoje, kurioje yra nuolat veikiančių degimo šaltinių (pvz., atvira liepsna, veikiantis dujinis prietaisas arba elektrinis šildytuvas). Prietaiso negalima badyti ar deginti. Turėkite omenyje, kad šaltnešis gali neturėti kvapo. Prietaisui valyti nenaudokite vandens srovės ir garų. Prietaisą valykite minkšta drėgna

šluoste. Naudokite tik neutralius ploviklius. Nenaudokite abrazyvinių gaminių, abrazyvinių šluosčių, tirpiklių ar metalinių daiktų. Jei maitinimo laidas yra pažeistas, jis turi būti pakeistas gamintojo, jo įgalioto techninės priežiūros centro arba kito kvalifikuoto asmens, išvengiant galimo pavojaus.

SAUGOS NURODYMAI

Įrengimas ĮSPĖJIMAS

Šį prietaisą gali įrengti tik kvalifikuotas asmuo.

Pašalinkite visą pakuotę.

Neįrenkite ir nenaudokite pažeisto prietaiso. Prietaisą galima įrengti, eksploatuoti ir laikyti patalpoje, kurios grindų plotas didesnis nei 4 m². Laikykites su prietaisu pateiktų įrengimo nurodymų.

Prietaisą perkelkite atsargiai, nes jis yra sunkus. Visada mūvėkite apsaugines pirštines.

Pasirūpinkite, kad aplink prietaisą oras galėtų laisvai cirkuluoti. Prieš prijungdami prietaisą prie maitinimo šaltinio, palaukite bent 4 valandas. Per šį laiką alyva subėgs atgal į kompresorių. Neįrenkite prietaiso arti radiatorių ar kitų šilumos šaltinių. Neįrenkite prietaiso tiesioginių saulės spindulių apšviečiamoje vietoje. Šis prietaisas skirtas naudoti tik patalpose. Užtikrinkite, kad įrenginys būtų pastatytas ant stabilaus ir lygaus paviršiaus. Jei paviršius nėra stabilus, yra rizika,

kad įrenginys bus nestabilus, atsiras pernelyg didelė vibracija ir bus išleistas vanduo.

Elektros maitinimo prijungimas

ĮSPĖJIMAS

Gaisro ir elektros smūgio rizika. Prietaisas turi būti prijungtas prie įžeminto maitinimo lizdo. Įsitikinkite, kad duomenų plokštelėje esanti elektros maitinimo informacija atitinka maitinimo šaltinio duomenis. Jei taip nėra, kreipkitės į elektriką. Visada naudokite tinkamai įrengtą smūgiams atsparų lizdą. Nenaudokite šakotuvų ir ilgintuvų. Pasirūpinkite, kad nebūtų pažeisti elektros komponentai (pvz., kištukas, maitinimo kabelis). Kreipkitės į įgaliotąjį techninės priežiūros centrą arba elektriką, kad pakeistų elektros komponentus. Maitinimo kabelis turi būti žemiau kištuko lygio. Kištuką į maitinimo lizdą įjunkite tik įrengimo pabaigoje. Pasirūpinkite, kad įrengus prietaisą kištukas būtų lengvai pasiekiamas. Norėdami išjungti prietaisą, netraukite maitinimo kabelio. Visada traukite tik kištuką.

Naudoti

ĮSPĖJIMAS

Sužeidimų, nudegimų, elektros smūgio ar gaisro pavojus. Nekeiskite šio prietaiso specifikacijos.

Būkite atsargūs, kad nepažeistumėte šaltnešio kontūro. Jame yra propano (R290), aplinkoje lengvai pasklindančių gamtinių dujų. Šios dujos yra degios.

Jei pažeidžiamas šaltnešio kontūras, pasirūpinkite, kad patalpoje nebūtų liepsnos ir uždegimo šaltinių. Vėdinkite patalpą. Nedėkite degių gaminių ar daiktų, persisunkusių degiaisais gaminiiais, šalia arba ant prietaiso.

Šalinimas

ĮSPĖJIMAS

Pavojus susižeisti. Atjunkite prietaisą nuo maitinimo tinklo. Nupjaukite maitinimo laidą ir išmeskite. Šio prietaiso šaltnešio kontūras nekenkia ozonui. Informacijos apie tai, kaip tinkamai išmesti prietaisą, teiraukitės savivaldybėje. Nepažeiskite aušinimo įrenginio dalies, esančios šalia šilumokaičio. Visada prižiūrėkite, kad prietaisas būtų švarus. Neapdenkite prietaiso.

TECHNINIAI DUOMENYS

	MDK21	MDK26
Maksimalus patalpų plotas	70 m ²	120 m ²
Oro srautas 1 režimu	132 m ³ /val.	134 m ³ /val.
Oro srautas 2 režimu	170 m ³ /h	174 m ³ /val.
Našumas esant 30 °C ir 80 % drėgmės lygiui	20 l/24 val.	25 l/24 val.
Energijos suvartojimas esant 30 °C ir 80 % drėgmės lygiui	275 W	320 W
Bakelio talpa	4 l	4 l
Šaltnešis	R290 ((70g)	R290 (75g)
Įtampa	230 V	230 V
Dažnis	50 Hz	50 Hz
Srovė	1,25 A	1,4 A
IP kodas	IPX1	IPX1
Matmenys mm, l x P x A	346x242x596	346x242x596

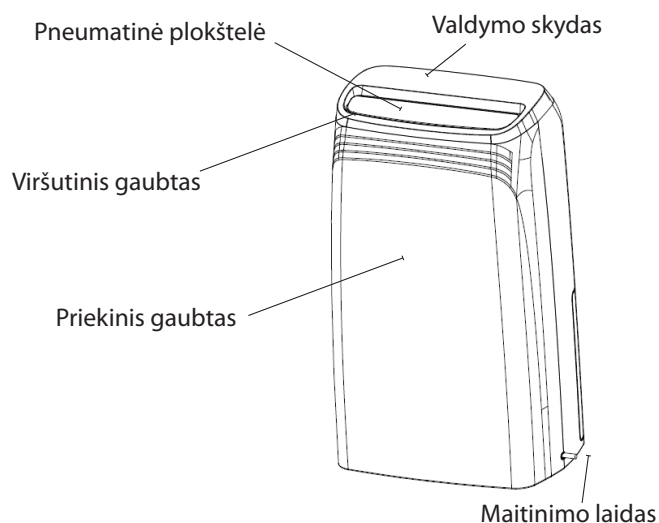

* Gali būti techninių pakeitimų ir patobulinimų. Visos vertės yra apytikrės ir gali skirtis dėl išorinių aplinkybių, pavyzdžiui, temperatūros, vėdinimo ir drėgmės.

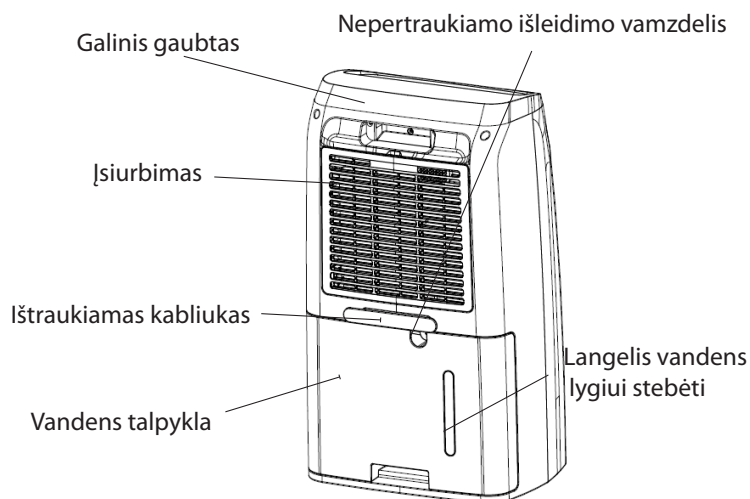

Problema	Priežastis	Sprendimas
Sausintuvas neveikia	Neprijungtas maitinimas	<ul style="list-style-type: none"> Patikrinkite, ar oro sausintuvas įjungtas į elektros lizdą ir ar saugikliai nėra perdege. Patikrinkite, ar vandens rezervuaras yra tuščias ir teisingai įstatytas į sausintuvą.
Nerenka drėgmės	<ul style="list-style-type: none"> Vandens talpykla pilna. Vandens talpykla buvo pakeista netinkamai. Užsikimšęs oro filtras. Patalpoje, kurioje veikia prietaisas, per žema temperatūra arba santykinis drėgnis.	<ul style="list-style-type: none"> Pašalinkite vandenį iš talpyklos. Įdėkite vandens talpyklą į tinkamą padėtį. Išvalykite oro filtrą. Patikrinkite, ar oro srautas gali lengvai cirkuluoti sausintuve. Priekinės grotelės ir galinis oro filtras turi stovėti mažiausiai 20–30 cm. atstumu nuo sienos ar kitų daiktų. Patikrinkite, ar ant šaldymo radiatoriaus nesusiformavo storas ledas.
Sausintuvas veikia, tačiau nepakankamai sumažina santykinį drėgnį.	<ul style="list-style-type: none"> Kambarys yra per didelis. Yra per daug drėgmės šaltinių. Per didelė ventilacija. 	<ul style="list-style-type: none"> Rekomenduojame naudoti didesnės galios sausintuvą. Rekomenduojame naudoti didesnės galios sausintuvą. Sumažinkite ventilaciją (pvz., uždarykite langus ir duris).

Jeigu iškilusi problema nėra aprašyta, kreipkitės į pardavėją arba į kvalifikuotos techninės priežiūros atstovą.

„WOOD’S“, PASAULYJE PIRMAUJANTYS ORO SAUSINTUVAI

Bendrovės „Wood’s“ oro sausintuvai yra pripažinti rinkos lyderiai jau daugelį metų. Šie oro sausintuvai yra skirti naudoti netgi ypač reikliomis sąlygomis, o drėgmės surinkimo našumas būna didelis net esant žemai temperatūrai patalpoje. „Wood’s“ oro sausintuvai pasiekia gerus rezultatus naudojant drėgnose patalpose, tokiose kaip rūšys, garažas arba vasarnamis. Šie oro sausintuvai yra puikūs pagalbininkai džiovinant skalbinius, palėpes, baseinus ir skalbyklas. Jie efektyvūs ir vartoja mažai elektros energijos. Negadina drabužių.

Drėgmės kiekis, kurį oro sausintuvas ištraukia iš patalpos oro, priklauso nuo patalpos temperatūros, esamo drėgmės lygio ir pastatymo vietos. Išorinės oro sąlygos taip pat gali paveikti oro sausintuvo darbo kokybę. Esant šaltam orui, absoliutus drėgnis nukrenta, dėl ko ir oro sausintuvo ištraukiamas vandens kiekis iš oro sumažėja. (Santykinis drėgnis vis dar gali būti aukšto lygio.) Oro sausintuvas yra skirtas naudoti patalpose, kuriose temperatūra yra nuo +5 iki +35 °C.

„Wood’s“ oro sausintuvai veikia saugiai ir skirti naudoti pastoviai daugybe metų.

PER DIDELĖS DRĖGMĖS PAVOJAI

Vandens garai sklaidydami ore ir susidūrę su šaltu paviršiumi, pavyzdžiui, šaltu langu arba siena, virsta kondensatu. Kai vandens garai atvėsta, atsiranda kondensatas ir susiformuoja vandens lašai. Esant aukštam patalpos drėgmės lygiui, oras gali tapti purvinas ir gali atsirasti pelėšiai, kurie kenkia namams ir baldams. Tokia aplinka gali net sukelti ligų. Erkės ir vorai taip pat klesti drėgnoje aplinkoje. Didelio našumo sausintuvas užtikrina gerą, sveiką drėgmės lygį. Siekiant didžiausio efektyvumo, sausinamų patalpų durys ir langai turėtų būti laikomi uždaryti. Oro sausintuvai panaikina nemalonų drėgmės kvapą, sausina medieną, džiovina sušlapusius rūbus.

Oro sausintuvas gali būti naudojamas rūsyje, prausykloje, garaže, pusrūsyje, namelyje ant ratų, vasarnamyje ar laive. Jeigu prietaisas naudojamas vėsioje aplinkoje, perskaitykite patarimus, pateiktus toliau instrukcijoje.

ORO SAUSINTUVO PASTATYMAS

„Wood’s“ oro sausintuvai yra lengvai transportuojami patalpoje. Viskas, ko jums reikia, tai 220/240 V elektros lizdo, tačiau atsiminkite:

- Oro sausintuvas negali būti pastatytas šalia radiatoriaus ar kito šildymo prietaiso, kadangi tai gali sumažinti jo našumą.
- Šildykite patalpą, kad jos temperatūra pasiektų 5°C.
- Oro sausintuvas turi stovėti ne mažiau nei 20-30 cm nuo sienos ar kitų daiktų tam, kad oro srautas būtų maksimalus.
- Idealu, jeigu oro sausintuvą pastatysite viduryje kambario / patalpos.



PASTABA. Jeigu oro sausintuvą naudojate duše arba vonios kambaryje, prietaisas turi būti pritvirtintas vietoje. Privaloma patikrinti ir naudoti prietaisą pagal vonios kambario elektrinės įrangos naudojimo reikalavimus.

NAUDOJIMASIS ORO SAUSINTUVU

Jeigu oro sausintuvą transportuojate horizontaliai, kompresoriaus tepalas gali ištekti į uždarytą vamzdžių sistemą. Tokiu atveju pastatykite oro sausintuvą ir palaikykite nustatę į teisingą padėtį keletą valandų ir tik tadajunkite prietaisą. Labai svarbu, kad tepalas sutektų atgal į kompresorių, kitu atveju oro sausintuvas gali būti stipriai pažeistas.

1. Patikrinkite, ar tinkamai įdėtas vandens rezervuaras.
2. Įjunkite oro sausintuvą į žemintą elektros lizdą.
3. Pasirinkite ventiliatoriaus greitį.
4. Valdikliu nustatykite pageidaujamą drėgmės lygį. Žr. skyrių apie drėgmės valdiklį.



PASTABA. Išjungus sausintuvą, jį vėl bus galima įjungti po 5 min., tuo metu jo automatinės funkcijos neveiks.

TALPYKLA PILNA

Kai plūdė pasiekia tam tikrą lygį, oro sausintuvas reaguoja ir išsijungia savaime, kad apsaugotų nuo vandens išsiliejimo iš talpyklos.

Ištuštinę vandens rezervuarą, įstatykite jį atgal į oro sausintuvą atlikdami šiuos veiksmus:

- Stumkite vandens rezervuarą, kol jis atsidurs vietoje.

DRĖGNIO KONTROLĖ

„Wood’s“ sausintuve yra integruotas drėgmės valdiklis, kuriuo nustatomas pageidaujamas drėgmės lygis. Valdiklis registruoja esamą drėgmės lygį ir užtikrina, kad sausintuvas būtų įjungiamas ir išjungiamas automatiškai.



PASTABA. Aplinkos santykinis drėgnis paprasčiausiai matuojamas „Wood’s“ higrometru, tinkamiausias intervalas yra nuo 50 % iki 60 %.

SAVAIMINIS IŠSIJUNGIMAS

Kai vandens rezervuaras prisipildo, sausintuvas išsijungia savaime. Ant sausintuvo priekinės dalies esantis indikatorius užsidegs raudona spalva – tai reiškia, kad vandens rezervuarą reikia ištuštinti.

1. Ištraukite oro sausintuvo elektros kištuką iš lizdo.
2. Išpilkite bakelyje esantį vandenį.
3. Įdėkite tuščią vandens rezervuarą atgal į vietą.
4. Įjunkite oro sausintuvą į elektros lizdą.

ORO FILTRAS

Oro sausintuvo nugarinėje pusėje esantis oro filtras apsaugo kondensatoriaus radiatorių nuo apdulkinimo. Svarbu, kad filtras visuomet būtų švarus ir kad oro srautas prietaise galėtų laisvai judėti. Filtras prireikus turi būti išvalomas.

SAVAIMINIS ATITIRPINIMAS

„Wood’s“ sausintuvuose yra valdiklis, kuris užtikrina, kad aušinimo ritės, kai reikia, būtų atitirpinamos savaime. Valdiklis išjungia kompresorių, dėl to ritės nustoja vėsti. Ventilatorius toliau traukia kambario temperatūros orą per sausintuvą ir taip tirpdo ledą, o vanduo nuteka į rezervuarą. Tokia atitirpinimo sistema reiškia, kad sausintuvas veikia ir esant žemai, + 5 °C temperatūrai.

VENTILIATORIUS

Ventilatorius užtikrina, kad per sausintuvą eitų oras. Drėgnas oras įtraukiamas per galinę dalį, praeina per aušinimo ritę ir garintuvą ir išeina sausas ir šiltas per sausintuvo viršų. „Wood’s“ sausintuvų

ventiliatoriai veikia dviem greičiais.

- II padėtis – užtikrina didelį oro srautą ir maksimaliai sausina orą.
- I padėtis – užtikrina mažesnį oro srautą, todėl sausintuvas veikia tyliau ir šiek tiek mažiau sausina orą.

VALYMAS IR PRIEŽIŪRA

Reikia valyti „Wood’s“ sausintuvų filtrus, siekiant išlaikyti jų didelį našumą ir efektyvumą.

- Šaldymo radiatorių geriausia valyti šiltame vandenyje pamirkyta šluoste. Valyti reikia atsargiai.
- Ventilatoriaus variklis yra suteptas visam laikui ir nereikalauja priežiūros.



PASTABA. Prieš valydami oro sausintuvą visuomet ištraukite elektros kištuką iš lizdo.

PATARIMAI:

- Kartais gali būti naudinga naudoti apsaugą nuo užšalimo arba šildytuvą su ventilatoriumi, kad būtų užtikrinta, jog temperatūra nenukris žemiau + 5 °C.
- Jei reikalinga maksimali sausinimo galia, rekomenduojama sumažinti oro tiekimą iš išorės ir iš gretimų patalpų, todėl uždarykite duris ir išjunkite ventilatorių.
- Padėkite prietaisą kambario centre
- Padidinkite temperatūrą, kad oras būtų greičiau sausinamas (šiltame ore gali būti daugiau vandens).
- Naudokite apsaugą nuo užšalimo, jei temperatūra nukrenta žemiau +5 °C.
- Orą reikia labiau sausinti rudenį / vasarą, nes oras lauke būna drėgnas ir šiltas. (Absoliutusias drėgnis paprastai yra didesnis).

ORO SAUSINTUVO TECHNINĖ PRIEŽIŪRA

Jeigu reikia taisyti oro sausintuvą, pirmiausia kreipkitės į pardavėją. Pirkimo dokumentai yra privalomi siekiant gauti garantiją.

GARANTIJOS

2 metų garantija dėl gamybos defektų. Atkreipkite dėmesį, kad garantija galioja tik turint pirkimo kvitą.



PASTABA! Gaukite prietaisui 3 metų garantiją. Registruokitės interneto adresu warranty-woods.com. Daugiau informacijos pateikiama tinklapyje woods.se.

Rekomenduojamos sąlygos tinkamam oro sausintuvo veikimui:

Temp. MDK nuo +5 °C iki + 35 °C
Santykinis drėgnis: nuo 30 % iki 90 %
Rekomenduojamas drėgnio lygis: apie 50 % sant. drėgn.

SVARBU! – „Wood’s“ oro sausintuvai privalo būti jungiami į įžemintą elektros lizdą.
Maitinimo šaltinis turi būti 220 V–240 V 50 Hz

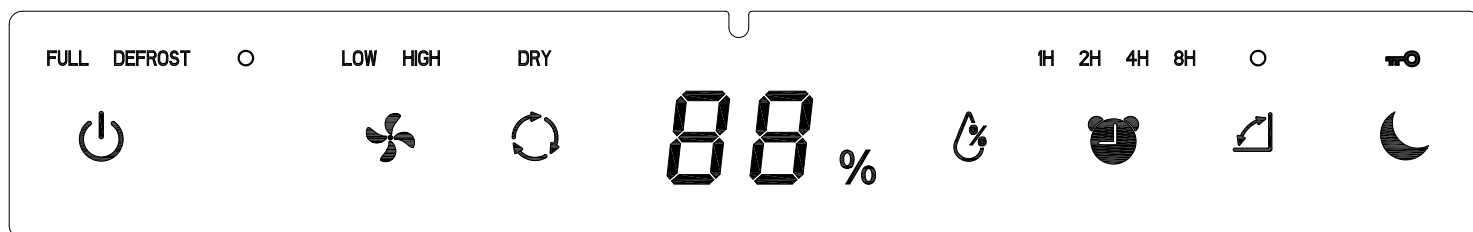

PAGRINDINIŲ MYGTUKŲ FUNKCIJOS IR PAVADINIMAI

- 1 „On/Off“ (Ijungti / išjungti): Ijungiamas / išjungiamas maitinimas
- 2 Greitis: paspauskite mygtuką, kad nustatytumėte oro greitį.
- 3 Drabužių džiovinimas: paspauskite mygtuką, kad nustatytumėte drabužių džiovinimo režimą.
- 4 Drėgnio nustatymas: Paspauskite mygtuką, kad nustatytumėte drėgnio diapazoną.
- 5 Laikmatis: laikmačiu nustatomas išjungimo laikas
- 6 Siūbavimas: paspauskite šį mygtuką, kad įjungtumėte / išjungtumėte siūbavimą.
- 7 Naktinis režimas ir užraktas nuo vaikų: paspaudus mygtuką, bus įjungiamas naktinis režimas. Palaikykite nuspaudę 3 sekundes, kad įjungtumėte / išjungtumėte visas klavišų fiksavimo funkcijas.

PAGRINDINIŲ MYGTUKŲ VEIKIMAS

1. Kai naudotojas įjungia prietaisą į maitinimo lizdą, prietaisas veikia budėjimo režimu.

„On“ (Ijungti): Pasukite „On/Off“ (Ijungti / išjungti), kad įrenginys imtų veikti; visi jutikliniai mygtukai įsižiebia. Atidaroma pneumatinė plokštelė.

„Off“ (Išjungti): Paspauskite „ON/OFF“ (Ijungti / išjungti) dar kartą, kad išjungtumėte prietaisą

- 2 Greitis: paspauskite „Speed“ (Greitis), kad pasirinktumėte ventiliatorių dirbti „High speed“ (Dideliu greičiu) arba „Low speed“ (Mažu greičiu).

- 3 Pastaba: Kai aplinkos drėgmės lygis nukris iki $\leq 40\%$, prietaisas išjungs kompresorių, tačiau ventiliatorius liks sukstis didžiausiu greičiu. Kai aplinkos drėgmės lygis pakils iki $\geq 45\%$, kompresorius vėl ims veikti.

- 4 Drėgnis: nustatoma, kad prietaisas pats galėtų nustatyti drėgnį: 50%-55%-60%-65%-70%-Co-40%-45%, drėgmės lygį galima nustatyti tik sausinimo režime.

Pastaba: Kai aplinkos drėgmės lygis pasieks nustatytą ribą, kompresorius ir ventiliatorius nustos veikti valandai laiko. Po valandos, ventiliatorius įsijungs ir suksis 3 minutes.

Jeigu aplinkos drėgmės lygis aukštesnis nei nustatytas, prietaisas ims sausinti. Jeigu aplinkos drėgmės lygis žemesnis nei nustatytas, kompresorius ir ventiliatorius neveiks dar 1 valandą.

- 5 Laikmatis: kai prietaisas įjungtas, paspauskite „Timer“ (Laikmatis) 1H/2H/4h/8h, kad nustatytumėte dirbti skirtą laiką; LCD ekrane parodomas laikmačio simbolis.

- 6 Siūbavimas: paspauskite šį mygtuką, kad įjungtumėte / išjungtumėte siūbavimą.

- 7 Nakties režimas (užraktas nuo vaikų): paspaudus mygtuką bus įjungiamas nakties režimas. Palaikykite nuspaudę mygtuką 3 sekundes, kad įjungtumėte / išjungtumėte visas klavišų fiksavimo funkcijas.

VANDENS TALPYKLA PILNA

Kai talpykla prisipildo, prietaisas automatiškai išsijungta ir 10 kartų pasigirsta signalas. Tuo metu įsižiebia indikacija „vandens talpykla pilna“

AUTOMATINIS ATITIRPINIMAS:

Kai prietaisas veikia esant žemai temperatūrai, gali užšalti garintuvas. Norint apsaugoti aušinimo sistemą, šiame prietaise naudojama automatinė atitirpinimo funkcija.

Pastaba: Kompresorius ims veikti po 5 minučių. (Žr. Kompresoriaus apsaugos funkcija)

Kompresoriaus apsaugos funkcija

KOMPRESORIAUS APSAUGOS FUNKCIJA

Prietaise veikia kompresoriaus apsaugos funkcija – kompresorius po išjungimo, prieš vėl pradėdamas veikti, daro 5 minučių pertrauką. Šiame prietaise įrengta kompresoriaus apsaugos funkcija, t. y. kompresorius paleidžiamas ne iš karto, o po 5 min. (po to, kai prietaisas buvo išjungtas ir vėl atidarytas).

ATMINTIES FUNKCIJA

Prietaisas atsimins senesnius nustatymus, kai prietaisas įjungiamas į elektros tinklą. Prietaisas veiks pagal standartinius nustatymus kai prietaisas buvo išjungtas ir atjungtas nuo elektros tinklo.

(9) Automatinis paleidimas nutrūkus elektros tiekimui

Atsinaujinus elektros tiekimui, prietaisas automatiškai įsijungs ir tęs darbą pagal paskutinius nustatymus.

NEPERTRAUKIAMAS IŠLEIDIMAS.

Pridedama 15 mm išleidimo žarnelė. Įkiškite išleidimo žarnelę į išleidimo angą ir nuleiskite ją į tinkamą išleidimo indą. Tada vandens talpykloje nesikaups vanduo. Todėl prietaisas galės veikti nuolat ir neišsijungs dėl to, kad vandens talpykla prisipildė.

Jei sausinama nepertraukiamai, išleidimo vamzdelis turi būti dedamas ant žemės. Išleidimo vamzdelio negalima sulenkti arba susukti, priešingu atveju nuleidimas gali vykti nesklaidžiai.



Viegli uzliesmojošs materiāls. Šī iekārta satur R290/propānu — viegli uzliesmojošu aukstumaģentu. Gāzveida aukstumaģents R290 atbilst Eiropas direktīvām vides jomā. Šī iekārta satur aptuveni 70 g/75 g gāzveida aukstumaģenta R290. Necaurduriet un nededziniet. Apkopes un remonta darbi, kuros nepieciešama kvalificēta personāla palīdzība, ir jāveic viegli uzliesmojošu aukstumaģentu lietošanā apmācītu speciālistu uzraudzībā.

 Skatiet operatora rokasgrāmatu.

 Izlasiet tehnisko rokasgrāmatu

 Izlasiet operatora rokasgrāmatu.

INFORMĀCIJA PAR DROŠĪBU 

Pirms ierīces uzstādīšanas un lietošanas uzmanīgi izlasiet komplektācijā ietvertu instrukciju. Ražotājs neuzņemas atbildību par nepar4eizas uzstādīšanas un lietošanas izraisītiem savainojumiem un bojājumiem. Vienmēr glabājiet instrukciju ierīces tuvumā turpmākai uzziņai.

Bērnu un neaizsargātu personu drošība 

BRĪDINĀJUMS

Savainojumu vai neatgriezeniskas invaliditātes risks. Šo ierīci drīkst lietot bērni no 8 gadu vecuma un personas ar fiziskiem, maņu orgānu vai garīgiem traucējumiem, kā arī personas, kam nav nepieciešamās pieredzes un zināšanu, ja viņi ir saņēmuši praktisko apmācību vai norādījumus par ierīces lietošanu drošā veidā un saprot ar to saistītos apdraudējumus. Neļaujiet bērniem rotaļāties ar ierīci.

Bērni līdz 3 gadu vecumam nedrīkst tuvoties ierīcei, ja vien viņi netiek nepārtraukti uzraudzīti. Sargājiet visu iepakojumu no bērniem. Bērni nedrīkst bez uzraudzības veikt tīrīšanu un lietotāja apkopi.

Vispārējā drošība

Šī ierīce ir paredzēta lietošanai mājāsaimniecībās telpās un līdzīgās vietās, piemēram, pagrabos, bēniņos, kā arī veikalos, birojos un citu darbavietu darbinieku virtuves zonās. Nominālo tehnisko datu plāksnīte atrodas aiz gaisa sausinātāja ūdens tvertnes. Nodrošiniet, lai ventilācijas atveres nebūtu nosprostotas.

Atkausēšanas procesa paātrināšanai neizmantojiet mehāniskas ierīces vai citus līdzekļus, ko nav ieteicis ražotājs. Ierīci nedrīkst glabāt telpā, kur nepārtraukti darbojas uzliesmošanas avoti (piemēram, atklātas liesmas, aizdegta gāzes ierīces vai ieslēgts elektriskais sildītājs). Necaurduriet un nededziniet.

Ņemiet vērā, ka aukstumaģentiem

var nebūt smaržas. Ierīces tīrīšanai neizmantojiet ūdens smidzinātāju un tvaiku. Tīriet ierīci ar mitru mīkstu drānu. Izmantojiet tikai neitrālus mazgāšanas līdzekļus. Neizmantojiet abrazīvus produktus, abrazīvus tīrīšanas spilventiņus, šķīdinātājus vai metāla priekšmetus. Ja ir bojāts strāvas padeves vads, ražotājam, tā pilnvarotam apkopes centram vai līdzīgām kvalificētām personām tas ir jānomaina, lai novērstu apdraudējumu.

DROŠĪBAS NORĀDĪJUMI

Uzstādīšana 
BRĪDINĀJUMS

Šo ierīci drīkst uzstādīt tikai kvalificēta persona.

Noņemiet visu iepakojumu.

Neuzstādiet un nelietojiet bojātu ierīci. Ierīce ir jāuzstāda, jālieto un jāglabā telpā, kur uz grīdas ir vismaz 4 m² brīvas vietas. Izpildiet ierīces komplektācijā ietvertajā uzstādīšanas instrukcijā sniegtos norādījumus.

Pārvietojot ierīci, vienmēr rīkojieties piesardzīgi, jo ierīce ir smaga. Vienmēr lietojiet aizsargcimdus.

Nodrošiniet, lai ap ierīci varētu cirkulēt gaiss.

Pirms ierīces pievienošanas strāvas avotam uzgaidiet vismaz 4 stundas. Tā ir jārikojas, lai eļļa varētu ieplūst atpakaļ kompresorā.

Neuzstādiet ierīci radiatoru vai citu karstuma avotu tuvumā.

Neuzstādiet ierīci tiešā saules gaismā. Šī ierīce ir paredzēta tikai lietošanai telpās. Ierīce ir jānovieto uz stabilas un līdzenas virsmas. Ja

Pievienošana strāvas avotam

BRĪDINĀJUMS

Ugunsgrēka un elektriskās strāvas trieciena risks.

Ierīce ir jāpievieno iezemētai kontaktligzdai.

Pārliedzinieties, vai nominālo tehnisko datu plāksnītē norādītie elektrības dati atbilst strāvas avota parametriem. Ja tā nav, sazinieties ar elektriķi.

Vienmēr izmantojiet pareizi uzstādītu triecienizturīgu kontaktligzdu.

Neizmantojiet vairāku ligzdu adapterus un pagarinātājus.

Uzmanieties, lai nesabojātu elektriskās sastāvdaļas (piemēram, strāvas padeves kontaktdakšu un kabeli).

Ja ir jānomaina elektriskās sastāvdaļas, sazinieties ar pilnvaroto apkopes centru vai elektriķi.

Strāvas padeves kabelim ir jāatrodas zemāk par strāvas padeves kontaktdakšu.

Pievienojiet strāvas padeves kontaktdakšu elektrotīkla kontaktligzdai tikai uzstādīšanas beigās.

Pēc uzstādīšanas pārliedzinieties, vai var piekļūt strāvas padeves kontaktdakšai.

Nevelciet strāvas padeves kabeli, lai atvienotu ierīci. Vienmēr velciet strāvas padeves kontaktdakšu.

Lietošana

BRĪDINĀJUMS

Savainojumu, apdegumu, elektriskās strāvas trieciena vai ugunsgrēka risks.

Nemainiet šīs ierīces tehniskos datus.

Uzmanieties, lai nesabojātu aukstumaģenta kontūru. Tas satur propānu (R290), kas ir dabasgāze ar augsta līmeņa saderību ar vidi. Šī gāze ir viegli uzliesmojoša.

Aukstumaģenta kontūra bojājumu gadījumā nodrošiniet, lai telpā nebūtu liesmu un uzliesmošanas avotu. Izvēdiniet telpu.

Nenovietojiet uz ierīces vai tās tuvumā viegli uzliesmojošus produktus vai ar šādiem produktiem samitrinātus priekšmetus.

Likvidēšana

BRĪDINĀJUMS

Savainojumu risks.

Atvienojiet ierīci no strāvas avota. Nogrieziet strāvas padeves vadu un izmetiet to.

Šīs ierīces aukstumaģenta kontūrs nav kaitīgs ozonam. Sazinieties ar pašvaldības iestādi, lai uzzinātu, kā pareizi likvidēt ierīci.

Nesabojājiet siltummaiņa tuvumā esošo dzesēšanas bloka daļu.

Vienmēr uzturiet ierīci tīru.

Nenosedziet ierīci.

TEHNISKIE DATI

	MDK21	MDK26
Maksimālā telpu platība	70 m ²	120 m ²
Gaisa plūsma pirmajā režīmā	132 m ³ /h	134 m ³ /h
Gaisa plūsma otrajā režīmā	170 m ³ /h	174 m ³ /h
Veiktspēja 30°C 80%RH	20 l/24 h	25 l/24 h
Jauda 30 °C temperatūrā ar 80% relatīvo mitrumu	275 W	320 W
Tvertnes tilpums	4 litri	4 litri
Dzeābas šķidrums	R290 (70g)	R290 (75g)
Spriegums	230 V	230 V
Frekvence	50 Hz g	50 Hz
Strāvas stiprums	1,25 A	1,4 A
IP kods	IPX1	IPX1
Izmēri (mm), G x Dz x A	346x242x596	346x242x596

*Var tikt veiktas tehniskas izmaiņas un uzlabojumi. Visas vērtības ir aptuvenas un var atšķirties ārēju apstākļu, piemēram, temperatūras, ventilācijas un mitruma, dēļ.

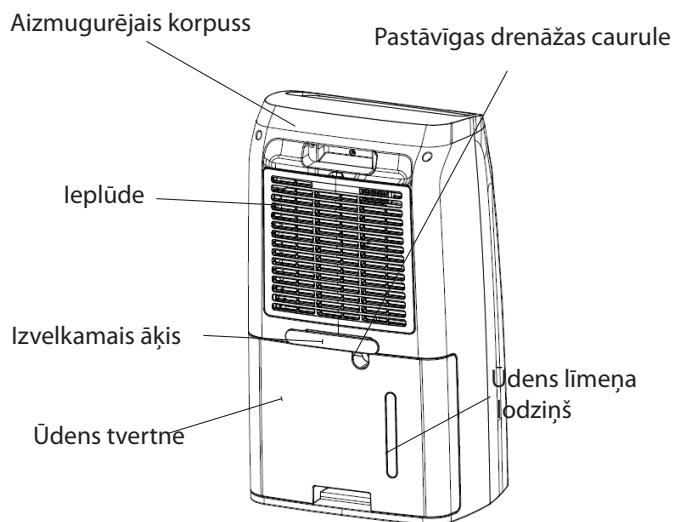
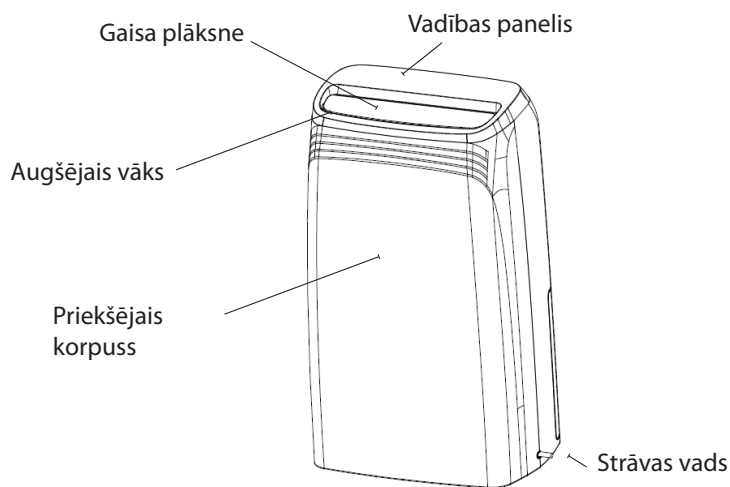

Problēma	CĒĻONIS	Risinājums
Gaisa sausinātājs nedarbojas	Nav pievienota strāvas padeve	<ul style="list-style-type: none"> - Pārbaudiet, vai gaisa sausinātājs pievienots pie elektrolīgšanas un vai nav pārdeguši drošinātāji. - Pārbaudiet, vai ūdens tvertne ir tukša un pareizi ievietota gaisa sausinātājā.
Nesavāc mitrumu	<ul style="list-style-type: none"> - Ūdens tvertne ir pilna. - Ūdens tvertne nav pareizi nomainīta. - Gaisa filtrs ir nosprostots. <p>Telpā, kurā darbojas ierīce, ir pārāk zema temperatūra vai relatīvais mitrums.</p>	<ul style="list-style-type: none"> - Iztukšojiet ūdeni no tvertnes. - Novietojiet ūdens tvertni pareizā pozīcijā. - Tīriet gaisa filtru - Pārbaudiet, vai gaisa plūsma var viegli cirkulēt caur sausinātāju. Priekšējam režīmam un aizmugures gaisa filtram jāatrodas vismaz 20–30 cm attālumā no sienas vai citiem priekšmetiem. - Pārbaudiet, vai uz dzesēšanas radiatora neveidojas biezs ledus.
Gaisa sausinātājs darbojas, taču nepietiekami samazina relatīvo mitrumu.	<ul style="list-style-type: none"> - Telpa ir pārāk liela. - Pārāk daudz mitruma avotu. - Pārmērīga ventilācija. 	<ul style="list-style-type: none"> - Mēs iesakām izmantot gaisa sausinātāju ar lielāku jaudu. - Mēs iesakām izmantot gaisa sausinātāju ar lielāku jaudu. - Nodrošiniet mazāku ventilāciju (piemēram, aizveriet logus un durvis).

Ja problēma nav aprakstīta, vērsieties pie pārdevēja vai kvalificētā servisā pārbaudes veikšanai.

WOOD'S — GAISA SAUSINĀTĀJU LĪDERIS PASAULĒ

Kompānijas Wood's gaisa sausinātāji ir atzīti tirgus līderi jau daudzus gadus. Wood's gaisa sausinātāji ir piemēroti lietošanai visprasīgākajās vidēs, kur sausināšanas veikspēja ir pat laba pie zemām temperatūrām un mitruma līmeņa. Tie nodrošina labus rezultātus telpās, kas paliek mitras, piemēram, pagrabos, garāžās un vasarnīcās. Tie ir arī lieliski piemēroti mazgāšanas telpu, bēniņu, peldbaseinu telpu un veļas mazgātavu sausināšanai. Tie ir efektīvi un patērē maz enerģijas. Tie neizraisa drēbju nonēsāšanos.

Mitruma daudzums, ko savāc gaisa sausinātājs ir atkarīgs no temperatūras, mitruma līmeņa un novietojuma. Ekstrēmi laika apstākļi arī var ietekmēt gaisa sausinātāja veikspēju. Aukstā laikā pazeminās absolūtais mitrums, tāpēc gaisa sausinātājs savāc mazāk mitruma no gaisa. (Relatīvais mitrums joprojām var būt augsts.) Gaisa sausinātājs ir piemērots lietošanai temperatūras diapazonā no +5 °C līdz +35 °C.

Wood's gaisa sausinātāji ir droši darbībā un paredzēti nepārtrauktai darbībai daudzguodu garumā.

PĀRMĒRĪGA MITRUMA BĪSTAMĪBA

Gaisā esošajiem ūdens tvaikiem saskaroties ar aukstu virsmu, piemēram, aukstu logu vai sienu, notiek kondensācija. Kad ūdens tvaiki atdziest, notiek kondensācija un izveidojas ūdens pilas. Augsta gaisa mitruma dēļ gaisā var būt jūtama pelējuma smaka un var veidoties pelējums, kas bojā ēkas un mēbeles. Šāda vide var izraisīt pat iedzīvotāju saslimšanu. Turklāt mitrā vidē labprāt dzīvo ērces un zirnekļi. Augstas veikspējas gaisa sausinātājs rada labu, veselīgu mitruma līmeni. Lai nodrošinātu augstāko efektivitāti, ir jābūt aizvērtiem sausināmo telpu logiem un durvīm. Sausinātājs likvidē smakas, žāvē malku un likvidē mitrumu no sporta formām, kā arī āra apģērbiem.

Gaisa sausinātāju var izmantot pagrabos, veļas mazgāšanas telpās, garāžās, puspagrabos, treileros, vasarnīcās un pat laivās. Ja gaisa sausinātāju vēlāties lietot vēsākā vidē, jums ir jāiepazīstas ar ieteikumiem lietošanas pamācības beigās.

GAISA SAUSINĀTĀJA NOVIETOJUMS

Wood's gaisa sausinātājus ir ļoti viegli pārvietot, jums ir nepieciešama tikai elektrības ligzda 220/240V, bet jāņem vērā tālāk minētais.

- *Gaisa sausinātāju nevajadzētu novietot blakus radiatoriem vai citiem siltuma avotiem vai novietot tiešos saules staros, jo tas ietekmēs tā veikspēju.*
- *Ir svarīgi izmantot radiatoru vai ventilatoru ar sildelementu, lai nodrošinātu temperatūru virs +5°C.*
- *Gaisa sausinātājs jānovieto vismaz 20-30 cm attālumā no sienas vai citiem objektiem, lai panāktu maksimālu gaisa plūsmu.*
- *Ideālā variantā to novieto istabas/ telpas centrā.*



PIEZĪME. Kad izmantojat gaisa sausinātāju dušas telpā vai vannas istabā, tas ir jāfiksē vienā vietā. Pirms lietošanas ir obligāti jāizlasa vietējie noteikumi par elektroierīcēm vannas istabā, un šie noteikumi ir jāievēro.

GAISA SAUSINĀTĀJA LIETOŠANA

Ja gaisa sausinātājs ir transportēts horizontālā stāvoklī, eļļa var būt iztecējusi no kompresora slēgtajā cauruļu sistēmā. Tādos gadījumos, ļaujiet sausinātājam stāvēt vertikāli pāris stundas pirms to lietot. Ir ļoti svarīgi, lai eļļa satecētu atpakaļ kompresorā, citādi gaisa sausinātājs var tikt nopietni bojāts.

1. *Pārbaudiet, vai ūdens tvertne ir pareizi novietota.*
2. *Pievienojiet gaisa sausinātāju iezemētam strāvas avotam.*
3. *Izvēlieties ventilatora darbības ātrumu.*
4. *Iestatiet vajadzīgo mitruma līmeni, izmantojot mitruma regulatoru. Skatiet sadaļu par mitruma regulatoru.*



PIEZĪME. Ja gaisa sausinātājs ir izslēgts, pāiet 5 minūtes, līdz tas restartējas, un šajā laikā ir deaktivizētas iebūvētās automātiskās funkcijas.

PILNA TVERTNE

Kad pludiņš sasniedz noteiktu augstumu, gaisa sausinātājs uz to reaģē, automātiski atslēdzoties, lai novērstu tvertnes pārplūšanu.

Kad ūdens tvertne ir iztukšota un gatava ievietošanai atpakaļ sausinātājā, rīkojieties, kā aprakstīts tālāk.

- *Virziet ūdens tvertni uz iekšu, līdz tā ir pareizi novietota.*

MITRUMA REGULATORS

Wood's gaisa sausinātājs ir aprīkots ar iebūvētu mitruma regulatoru, ar kuru var iestatīt vajadzīgo mitruma līmeni. Regulators reģistrē pašreizējo mitruma līmeni un nodrošina gaisa sausinātāja automātisku ieslēgšanu un izslēgšanu.



PIEZĪME. Apkārtējās vides relatīvo mitrumu visvieglāk var izmērīt, izmantojot Wood's higrometru, un vispiemērotākais diapazons ir no 50% līdz 60%.

AUTOMĀTISKĀ IZSLĒGŠANĀS

Kad ūdens tvertne ir pilna, gaisa sausinātājs automātiski izslēdzas. Gaisa sausinātāja priekšpusē esošais gaismas indikators iedegas sarkanā krāsā, norādot, ka ir jāiztukšo ūdens tvertne.

1. Atvienojiet gaisa sausinātāju no elektrības avota.
2. Iztukšojiet ūdens tvertni.
3. Uzstādiat atpakaļ tukšo ūdens tvertni.
4. Pievienojiet gaisa sausinātāju pie elektrolīzdas.

GAISA FILTRS

Gaisa sausinātāja aizmugurē esošais gaisa filtrs nodrošina dzesēšanas spoļu aizsardzību pret putekļiem. Ir svarīgi, lai filtrs būtu tīrs un gaiss varētu brīvi plūst caur gaisa sausinātāju. Tāpēc filtrs ir jātīra pēc vajadzības.

AUTOMĀTISKĀ ATSALDĒŠANA

Wood's gaisa sausinātājs ar aprīkots ar regulatoru, kas nodrošina dzesēšanas spoļu automātisku atsaldēšanu, kad tas ir nepieciešams. Regulators izslēdz kompresoru, tādējādi apturot spoļu dzesēšanu. Ventilators turpina virzīt istabas temperatūras gaisu caur gaisa sausinātāju, tādējādi kausējot ledu, un ūdens ietek tvertnē. Šī atkausēšanas sistēma nodrošina, ka gaisa sausinātājs darbojas temperatūrā no +5 °C.

VENTILATORS

Ventilators nodrošina gaisa plūsmu caur gaisa sausinātāju. Mitrtais gaiss tiek iesūkts gaisa sausinātāja aizmugurē, plūst caur dzesēšanas spoli un iztvaicētāju un

izplūst sausinātāja augšpusē sauss un silts. Wood's gaisa sausinātājiem ir divi ventilatora darbības ātrumi.

- Pozīcija II — nodrošina ātru gaisa plūsmu un augstāko gaisa sausināšanas veiktspēju.
- Pozīcija I — nodrošina lēnāku gaisa plūsmu, tādējādi samazinot darbības troksni un nedaudz pazeminot sausināšanas veiktspēju.

TĪRĪŠANA UN APKOPE

Lai uzturētu Wood's gaisa sausinātāja lielo sausināšanas veiktspēju, ir nepieciešama filtra tīrīšana.

- Dzesēšanas spoles vislabāk var notīrīt, izmantojot lupatu un siltu ūdeni. Dariet to uzmanīgi.
- Ventilatora motors tiek pastāvīgi eļļots, un tam nav nepieciešama nekāda apkope.



PIEZĪME. Vienmēr atvienojiet iekārtu no elektrotīkla, pirms veicat tīrīšanu.

TĀLĀK IR SNIEGTI PADOMI.

- Dažreiz var būt noderīgi izmantot pretsasalšanas pārsegu vai sildītāju ar ventilatoru, lai nepieļautu temperatūras pazemināšanos zem +5 °C.
- Lai nodrošinātu augstāko sausināšanas veiktspēju telpā, ir ieteicams samazināt gaisa ieplūšanu no ārpuses un blakus esošajām telpām, aizverot durvis un noslēdzot ventilācijas atveres.
- Novietojiet istabas vidū.
- Paaugstiniet temperatūru, lai paātrinātu sausināšanu.
(Silts gaiss satur vairāk ūdens.)
- Lietojiet pretsasalšanas pārsegu, ja

temperatūra ir zemāka nekā +5 °C.

- Rudenī/vasarā sausināšanas veiktspēja ir augstāka, jo āra gaiss ir silts un mitrs.
(Parasti ir augstāks absolūtais mitrums.)

RĪCĪBA GADĪJUMĀ, JA IR JĀVEIC GAISA SAUSINĀTĀJA APKOPE

Ja gaisa sausinātājam ir nepieciešama apkope, jums vispirms jāsaņemas atļauja no pārdevēja. Pirkuma čeks ir nepieciešams jebkādam garantijas prasībām.

GARANTĪJA

2 gadu garantija, ka neradīsies ražošanas defekti. Ņemiet vērā, ka garantija ir derīga tikai tad, ja tiek uzrādīts pirkuma čeks.









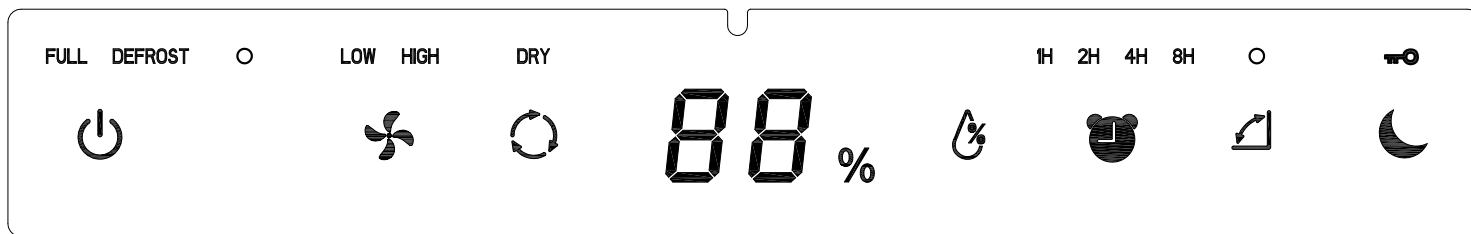

PIEZĪME. Saņemiet 3 gadu garantiju! Reģistrējieties vietnē warranty-woods.com. Lai iegūtu papildinformāciju, apmeklējiet vietni woods.se.

Ieteicamie diapazoni iekārtas sekmīgai lietošanai

Temp. MDK no +5 °C līdz +35 °C
Relatīvais mitrums: no 30% līdz 90%
Ieteicamais mitruma līmenis: aptuveni 50% relatīvais mitrums

SVARĪGI! - Wood's gaisa sausinātāji ir jāpievieno iezemētam strāvas avotam.
Strāvas avotam ir jānodrošina no 220 V līdz 240 V un 50 Hz strāvas padeve.

**TAUSTIŅU FUNKCIJAS UN NOSAUKUMI**



- 1  On/Off (Ieslēgt/izslēgt): ierīces ieslēgšana/izslēgšana.
- 2  Speed (Ātrums): nospiediet šo pogu, lai iestatītu gaisa ātrumu.
- 3  Dry clothes (Drēbju žāvēšana): nospiediet šo pogu, lai iestatītu drēbju žāvēšanas režīmu.
- 4  Humidity set (Mitruma iestatīšana): nospiediet šo pogu, lai iestatītu darbības mitruma diapazonu.
- 5  Timer (Taimeris): taimera iestatīšana un ieslēgšana/izslēgšana.
- 6  Swing (Svārstības): nospiediet šo pogu, lai ieslēgtu/izslēgtu svārstību režīmu.
- 7  Night mode children lock (Nakts režīms/piekluves liegšana bērniem): nospiežot šo pogu, tiek aktivizēts nakts režīms. Nospiediet pogu un turiet 3 sekundes, lai ieslēgtu/izslēgtu visu taustiņu bloķēšanas funkciju.

TAUSTIŅU DARBĪBA

1. Kad lietotājs savieno ierīci ar strāvas kontaktligzdu, ierīce darbojas gaidstāves režīmā.

Ieslēgšana: nospiežot  pogu "ON/OFF" (ieslēgt/izslēgt), ierīce uzsāk darbību, un visas skārienjutīgās pogas izgaismojas. Atveras gaisa plāksne.

Izslēgšana: vēlreiz nospiediet pogu  "ON/OFF" (ieslēgt/izslēgt), lai izslēgtu ierīci.

2.  Speed (Ātrums): nospiediet pogu "SPEED" (Ātrums), lai izvēlētos ātru vai lēnu ventilatora darbību.
3.  Piezīme. Ja ierīce konstatē $\leq 40\%$ RH, ierīce automātiski aptur kompresoru,

bet ventilators turpina darboties lielākajā ātrumā. Kad ierīce konstatē $\geq 45\%$ RH, kompresors ieslēgsies.

4.  Humidity (Mitrums): iestatiet ierīces mitrumu: 50% -55% -60% -65% -70% -Co-40% -45%, TIKAI zem sausināšanas režīma var iestatīt mitrumu. Piezīme: Tiklīdz mitrums sasniedz mērķa iestatījumu, gan kompresors, gan ventilators apstāsies uz vienu stundu. Pēc stundu ventilators sak darboties 3 minūtes gaisa cirkulācijai. Ja apkārtējā gaisa mitrums ir lielāks par iestatījumu, iekarta sāks sausināt. Ja apkārtējā gaisa mitrums ir zemāks par iestatījumu, kompresors un ventilators apstāsies vēl uz vienu stundu.

5.  Timer (Taimeris): kad ierīce ir ieslēgta, nospiediet pogu "Timer" (Taimeris) (1H/2H/4H/8H), lai iestatītu darbības laiku. LCD ekrānā parādās taimera simbols.

6.  Swing (Svārstības): nospiediet šo pogu, lai ieslēgtu/izslēgtu svārstību režīmu.

7.  Night mode (children lock) (Nakts režīms (piekluves liegšana bērniem)): nospiediet pogu, lai pārietu nakts režīmā. Nospiediet pogu un turiet 3 sekundes, lai ieslēgtu/izslēgtu visu taustiņu bloķēšanas funkciju.

PILNA ŪDENS TVERTNE

Kad tvertne ir pilna, ierīce automātiski izslēdzas, un 10 reizes atskan brīdinājuma skaņas signāls. Iedegas arī pilnas ūdens tvertnes gaismas indikators.

AUTOMĀTISKĀ ATSALDĒŠANA

Kad ierīce darbojas zemā temperatūrā,

iztvaicētājs var sasalt. Ierīce ir aprīkota ar automātisku atkausēšanas funkciju, kas paredzēta dzesēšanas sistēmas aizsardzībai.

Piezīme: Kompresors sāks darboties pēc 5 minūtēm. (Sk. Kompresora aizsardzības funkciju)

KOMPRESORA AIZSARDZĪBAS FUNKCIJA

Ierīce ir aprīkota ar kompresora aizsardzības funkciju, kompresoram ir piecu minūšu periods starp darbības sākšanu un izslēgšanu.

ATMIŅAS FUNKCIJA

Ierīce atceras iepriekšējo iestatījumu, kad tā ir pievienota strāvas savienotājam. Ierīce darbosies pēc noklusējuma iestatījumiem, kad ierīce ir izslēgta un kontaktdakša ir atvienota.

KOMPRESORA AIZSARGFUNKCIJA

Ierīce ir aprīkota ar kompresora aizsargfunkciju, proti, pēc izslēgšanas un ieslēgšanas kompresors uzsāk darbību ar 5 minūšu aizkavi.

AUTOMĀTISKA RESTARTĒŠANA PĒC STRĀVAS PADEVES PĀRTRAUKUMA

Ierīce automātiski ieslēdzas un darbosies pēdējā stāvoklī pēc enerģijas atjaunošanas.

PASTĀVĪGA DRENĀŽA.

Levietojiet šļūteni drenāžas izvadā un savienojiet ar piemērotu drenāžas aprīkojumu. Šādi ūdens tvertne neuzkrāsies ūdens. Šādā gadījumā ierīce var darboties nepārtraukti, neizslēdzoties pilnas ūdens tvertnes dēļ. Izmantojot pastāvīgas drenāžas funkciju, drenāžas caurulei ir jāatrodas uz zemes. Drenāžas caurulei nedrīkst būt izliekumi un pagriezieni uz augšu, citādi drenāža var nenotikt vienmērīgi.



Tuleohtlik materjal. Antud seade sisaldab R290 propaani, tuleohtlikku külmaainet. Külmaaine R290 vastab Euroopa keskkonnaalastele direktiividele. See seade sisaldab umbkaudu 70 g/75 g külmaainet R290. Ärge torgake läbi ega põletage. Muude kvalifitseeritud töötajate abi eeldav hooldus ja remont tuleb läbi viia tuleohtlike külmaainete spetsialistide järelevalve all.



Vt kasutusjuhendit.



Vt tehnilist juhendit



Vt kasutusjuhendit.

OHUTUSALANE TEAVE

Enne seadme paigaldamist ja kasutamist lugege komplektis olev juhend hoolikalt läbi. Tootja ei ole vastutav, kui vale paigaldus ja kasutus toob kaasa kehavigastusi ning kahjusid. Hoidke kasutusjuhend tulevikus kasutamiseks alati seadme juures.

Laste ja haavatavate isikute ohutus

HOIATUS

Kehavigastuste või püsiva tervisekahjustuse oht.

Antud seadet võivad kasutada 8-aastased ja vanemad lapsed ning väiksemate füüsiliste, sensoorsete või vaimsete võimetega isikud või vastavate kogemusteta ja teadmisteta isikud, kui nad teevad seda järelevalve all või neile on õpetatud seadme ohutut kasutamist ning nad mõistavad seonduvaid ohtusid. Ärge laske lastel seadmega mängida.

Alla 3-aastased lapsed tuleb hoida seadmest eemal, välja arvatud pideva järelevalve puhul. Hoidke kõiki pakendusdetaille lastele kättesaamatult. Lapsed ei tohi ilma järelevalveta seadet puhastada ja hooldada.

Üldine ohutus

Antud seade on mõeldud kasutamiseks majapidamistes ja sellistes kohtades nagu keldrid, vundamendivahed, töötajate kööginurgad poodides, kontorites ning muudes töökohtades. Andmeplaat paikneb õhukuivati veepaagi taga. Vältige ventilatsiooniavade blokeerimist.

Ärge kasutage sulatuse kiirendamiseks mehaanilisi võtteid või muid meetodeid, mis pole tootja poolt soovitatud. Seadet ei tohi hoiustada ruumis, kus on pidevalt töötavad tuleallikad (nt lahtine tuli, töötav gaasiseade või töötav elektriline küttekeha). Ärge torgake läbi ega põletage. Võtke arvesse, et külmutusagensid võivad olla lõhnutud.

Ärge piserdage seadet puhastamiseks veega ega kasutage auru. Puhastage seadet niiske lapiga. Kasutage ainult neutraalseid pesuvahendeid. Ärge kasutage abrasiivseid tooteid, abrasiivseid puhastuslappe, lahusteid ega metallesemeid.

Kui elektritoitejuhe on kahjustatud, peab selle ohu vältimiseks vahetama tootja, tootja volitatud teeninduskeskus või sarnase kvalifikatsiooniga isikud.

OHUTUSALASED JUHISED

Paigaldus

HOIATUS

Antud seadet võib paigaldada ainult kvalifitseeritud isik. Eemaldage kõik pakendusdetailid. Ärge paigaldage ega kasutage kahjustatud seadet. Seade tuleb paigaldada ja seda kasutada ning hoiustada ruumis, mille pindala on suurem kui 4 m². Järgige seadmega komplektis olevat paigaldusjuhendit. Olge seadme liigutamisel alati ettevaatlik, kuna see on raske. Kandke alati kaitsekindaid.

Kindlustage, et õhk pääseks seadme ümber liikuma. Oodake enne seadme elektritoitega ühendamist vähemalt 4 tundi. See võimaldab õlil tagasi kompressorisse voolata. Ärge paigaldage seadet radiaatorite või muude küttekehade lähedusse. Ärge paigaldage seadet otsese päikesevalguse kätte. See seade on mõeldud ainult siseruumides kasutamiseks. Veenduge, et seade on asetatud stabiilsele ja tasasele

Elektriühendus

HOIATUS

Tulekahju ja elektrilöögi oht.

Seade tuleb ühendada maandusega pistikupessa.

Kindlustage, et elektritoide vastaks andmeplaadil toodud elektriandmetele. Kui mitte, võtke ühendust elektrikuga.

Kasutage alati õigesti paigaldatud elektrilöögikindlat pistikupesast.

Ärge kasutage jaoturadaptereid ja pikendusjuhtmeid.

Kindlustage, et te ei kahjustaks elektrilisi komponente (nt elektritoitepistik, elektritoitekaabel).

Elektriliste komponentede vahetamiseks võtke ühendust volitatud teeninduskeskuse või elektrikuga.

Elektritoitejuhe peab jääma elektritoitepistikust madalamale.

Ühendage elektritoitepistik pistikupessa alles paigalduse lõpus.

Kindlustage, et pärast paigaldamist oleks võimalik elektritoitepistikule ligi pääseda.

Ärge tõmmake seadme voluvõrgust lahti ühendamiseks elektritoitekaablist. Tõmmake alati elektritoitepistikust.

Kasutus

HOIATUS

Kehavigastuste, põletuste, elektrilöögi või tulekahju oht.

Ärge muutke seadme tehnilisi omadusi.

Olge ettevaatlik, et mitte kahjustada külmutusagensi torustikku. See sisaldab propaani (R290), looduslikku gaasi, millele rakenduvad ranged keskkonnanõuded. See gaas on kergestisüttiv.

Kui külmutusagensi torustik saab vigastada, kindlustage, et ruumis ei oleks lahtist tuld ega süüteallikaid. Õhutage ruumi. Ärge pange seadme lähedale ega selle peale kergestisüttivaid tooteid ega esemeid, mis on kergestisüttivate vedelikega koos.

Kasutuselt kõrvaldamine

HOIATUS

Kehavigastuste oht.

Ühendage seade voluvõrgust lahti.

Eemaldage elektritoitekaabel ja kõrvaldage see kasutuselt.

Antud seadme külmutusagensisüsteem on osoonisõbralik. Võtke ühendust vastava kohaliku asutusega, et saada teavet selle kohta, kuidas seade nõuetekohaselt kasutuselt kõrvaldada.

Ärge kahjustage jahutusseadme osa, mis paikneb soojusvaheti lähedal. Veenduge alati, et seadet hoitaks puhtana. Ärge katke seadet kinni.

TEHNILISED ANDMED

	MDK21	MDK26
Ruumi max pindala	70 m ²	120 m ²
Õhuvool 1. režiimil	132 m ³ /h	134 m ³ /h
Õhuvool 2. režiimil	170 m ³ /h	174 m ³ /h
Tootlikkus 30 °C ja 80% suhtelise õhuniiskuse juures	20 l / 24 h	25 l / 24 h
Võimsus temperatuuril 30 °C ja 80% suhtelise õhuniiskuse juures	275 W	320 W
Paagi maht	4 liitrit	4 liitrit
Külmaaine	R290 (70g)	R290 (75g)
Pinge	230 V	230 V
Sagedus	50 Hz	50 Hz
Voolutugevus	1,25 A	1,4 A
IP-kood	IPX1	IPX1
Mõõtmed (mm), P x L x K	346x242x596	346x242x596

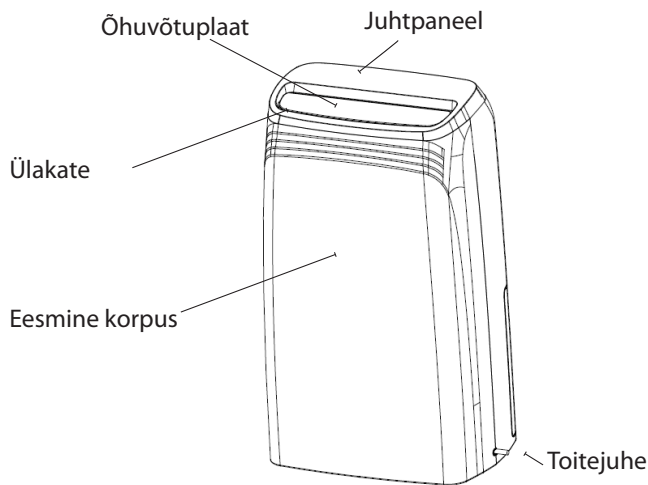

* Tootja võib teha tehnilisi muudatusi ja täiustusi. Kõik väärtused on ligikaudsed ning võivad varieeruda olenevalt välistest teguritest, nagu temperatuur, tuuletõmme ja niiskus.

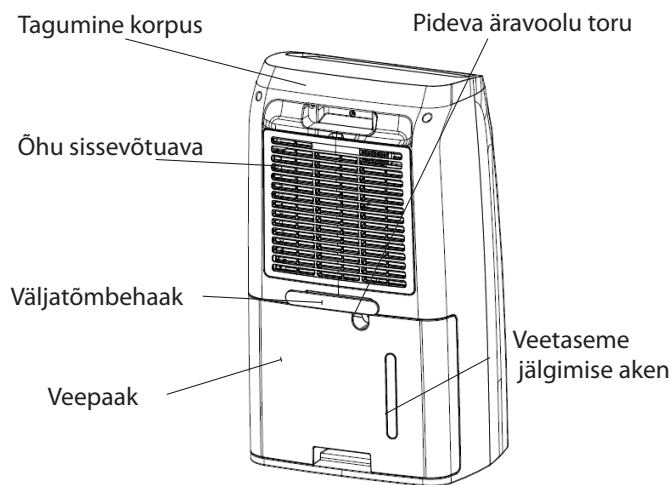

Probleem	PÕHJUS	Lahendus
Õhukuivati ei tööta	Toide pole ühendatud	<ul style="list-style-type: none"> Kontrollige, et õhukuivati oleks ühendatud elektrivõrku ja kaitsmed ei oleks läbi põlenud. Kontrollige, kas veepaak on tühi ja õigesti kuivatisse asetatud.
Seade ei kogu niiskust	<ul style="list-style-type: none"> Veepaak on täis. Veepaak ei ole õigesti tagasi asetatud. Õhufilter on ummistunud. Temperatuur või suhteline õhuniiskus ruumis, kus seade töötab, on liiga madal.	<ul style="list-style-type: none"> Eemaldage paagist vesi. Paigaldage veepaak õigesti asendisse. Puhastage õhufilter. Kontrollige, kas õhuvool saab hõlpsalt läbi kuivatiringelda. Esivõre ja tagumine õhufilter peavad olema puhtad ja õhukuivati peab asetsema vähemalt 20–30 cm kaugusel seinast. Kontrollige, et jahutusradiaatorile ei oleks tekkinud paksu jääkihti.
Seade töötab, kuid vähendab suhtelist õhuniiskust ebapiisavalt.	<ul style="list-style-type: none"> Ruum on liiga suur. Niiskusallikaid on liiga palju. Liiga tugev tuuletõmme. 	<ul style="list-style-type: none"> Soovitame kasutada suurema võimsusega õhukuivati. Soovitame kasutada suurema võimsusega õhukuivati. Vähendage tuuletõmmet (nt sulgege aknad ja ukсед).

Kui ükski ülaltoodud lahendus ei toimi, võtke ühendust lähima edasimüüjaga, et leppida kokku õhukuivati kontrollimine ja võimalik remont.

MAAILMA JUHTIVAD ÕHUKUIVATID WOOD'S

Ettevõtte Wood's õhukuivatid on juba palju aastaid tunnustatud turuliidrid. Need õhukuivatid sobivad kasutamiseks ka kõige karmimates tingimustes, kus nende niiskuskogumise jõudlus on suuri isegi madala temperatuuriga ruumis. Need toimivad tõhusalt niisketes ruumides, näiteks keldris, garaazhis või suvilas. Vähesese energiakuluga efektiivselt töötavad õhukuivatid on suurepärased abivahendid pesu, põõningute, ujulate ja pesuruumide kuivatamisel. Need on tõhusad ja madala energiatarbega. Riided peavad õhukuivati kasutamise korral kauem vastu.

Niiskuse kogus, mille õhukuivati ruumi õhust kokku kogub, sõltub ruumi temperatuurist, niiskustasemest ja seadme asukohast. Ka välised ilmastikutingimused võivad õhukuivati töö kvaliteeti mõjutada. Külma ilmaga absoluutne õhuniiskus langeb, mistõttu väheneb ka õhukuivati poolt õhust kogutava vee hulk. (Suhteline õhuniiskus võib olla endiselt kõrge.) Õhukuivati sobib kasutamiseks ruumides temperatuuril +5 kuni +35 °C.

Wood'si õhukuivatid töötavad ohutult. Need on ette nähtud pikaajaseks püsivaks kasutuseks.

LIIGNIISKUSE OHT

Kui õhus leiduv veeaur puutub kokku külma pinnaga, nagu külm aken või sein, muutub see kondensaadiks. Kui veeaur jahtub, tekib kondensaat ja moodustuvad veetilgad. Kui õhus on palju niiskust, muutub õhk rõskeks ja võib tekkida hallitus, mis kahjustab hooneid ja mööblit. Selline keskkond võib põhjustada isegi elanikele terviseprobleeme. Niiskes keskkonnas levivad hästi ka lestad ja ämblikud. Suure jõudlusega õhukuivati loob hea ja tervisliku niiskustaseme. Parima tõhususe saavutamiseks tuleks hoida kuivatatava ruumi ukSED ja aknad suletuna. Õhukuivati kõrvaldab ebameeldiva niiskuselõhna, kuivatab puitu ja märjaks saanud spordirõivaid ning varustust.

Õhukuivatit võib kasutada keldrites, pesuruumides, garaazhides, poolkeldrites, vagunelamutes, suvilates ja laevades. Kui kasutate seadet jahedas keskkonnas, lugege läbi juhendis järgnevalt toodud soovitused.

ÕHUKUIVATI PAIGUTUS

Wood'si õhukuivatit on lihtne ruumis ümber paigutada. Teil on vaja vaid 220/240 V elektripesa, ent pidage silmas järgmist.

- Õhukuivatit ei tohi asetada radiaatori ega muu kütteseadme kõrvale, sest see võib seadme tööjõudlust vähendada.
- Kütke ruumi nii, et selle temperatuur oleks vähemalt +5 °C.
- Et õhuvool oleks maksimaalne, peab õhukuivati asetsema vähemalt 20–30 cm kaugusel seinast ja muudest takistustest.
- Õhukuivati ideaalne asukoht on keset tuba/ruumi.



TÄHELEPANU! Kui kasutate õhukuivatit duširuumis või vannitoas, peab seade olema paigale kinnitatud. Seadet tuleb kontrollida ja kasutada vannitoa elektrialaste nõuete järgi.

ÕHUKUIVATI KASUTAMINE

Õhukuivati horisontaalselt transportimisel võib õli voolata kompressorist välja, suletud torustikku. Sellisel juhul tuleb lasta õhukuivatil enne kasutamist mõne tunni seista. On väga oluline, et õli voolaks tagasi kompressorisse, vastasel juhul võib õhukuivati saada tõsiselt kahjustada.

1. Kontrollige, kas veepaak on õigesti paigaldatud.
2. Ühendage õhukuivati maandatud elektritoiteallikasse.
3. Valige ventilaatori kiirus.
4. Valige niiskuse juhtseadist kasutades soovitud niiskustase. Vt niiskuse juhtseadist puudutatavat osa.



TÄHELEPANU! Pärast õhukuivati väljalülitamist kulub õhukuivati taaskäivitamiseks 5 minutit. Selle aja jooksul on sisseehitatud automaatsed funktsioonid välja lülitatud.

PAAK ON TÄIS

Kui ujuk jõuab teatud tasemele, reageerib õhukuivati sellele ja lülitub automaatselt välja, et vältida vee paagist välja voolamist.

Kui olete veepaagi tühjendanud ja paigaldate selle õhukuivatisse tagasi:

- Lükake veepaak sisse, kuni see on paigas.

NIISKUSE JUHTSEADIS

Ettevõtte Wood's õhukuivatitel on sisse ehitatud niiskuse juhtseadis, mis seatakse soovitud niiskustasemele. Juhtseadis registreerib hetke niiskustaseme ning tagab õhukuivati automaatse sisse- ja väljalülitamise.



TÄHELEPANU! Keskkonna suhtelise õhuniiskuse taset saab mõõta ettevõtte Wood's hügromeetriga ja mugavaim niiskustase jääb vahemikku 50% kuni 60%.

AUTOMAATNE VÄLJALÜLITUS

Kui veepaak saab täis, lülitub õhukuivati automaatselt välja.

Õhukuivati esiosas süttib punane märgutuli, mis annab märku, millal peab veepaaki tühjendama.

1. Eemaldage õhukuivati elektrikistik toitepesast.
2. Valage vesi paagist välja.
3. Asetage tühi veepaak tagasi.
4. Ühendage õhukuivati elektritoiteallikaga.

ÕHUFILTER

Õhukuivati tagaosas olev õhufilter kaitseb jahutusradiaatorit tolmu eest. Tähtis on, et filter oleks alati puhas ja õhuvool saaks vabalt läbi seadme liikuda. Vajaduse korral tuleb filtrit puhastada.



TÄHELEPANU! Enne õhukuivati puhastamist tõmmake alati elektrikistik toitepesast välja.

AUTOMAATSULATUS

Ettevõtte Wood's õhukuivatisse on sisse ehitatud juhtseade, mis sulatab vajaduse korral automaatselt jahutusradiaatori. Juhtseade lülitab kompressori välja, mistõttu radiaatori jahutus lülitub välja. Ventilaator jätkab õhu suunamist läbi kuivati ja võimaldab jääl ära sulada, vesi aga voolab paaki. Sulatussüsteem võimaldab õhukuivatil töötada isegi +5 °C juures.

VENTILAATOR

Ventilaator paneb õhu läbi kuivati ringlema. Niiske õhk tõmmatakse seadme tagaosa kaudu sisse, kust see jõuab jahutusradiaatori ja aurustini ning seejärel puhutakse kuiv ja soe õhk õhukuivati ülaosa kaudu välja. Ettevõtte Wood's õhukuivatitel on kaks ventilaatorikiiruse režiimi.

- Režiim 2 loob tugeva õhuvoolu ja kuivatab ruumi maksimaalse kiirusega.
- Režiim 1 loob aeglasema õhuvoolu, tänu millele seade töötab vaiksemalt ja väiksema kuivatusjõudlusega.

HOOLDUS JA PUHASTUS

Wood'si õhukuivati suure kuivatusjõudluse säilimiseks tuleb filtrit puhastada.

- Jahutusradiaatorit on kõige parem puhastada sooja vee ja lapiga – olge ettevaatlik.
- Ventilaatorimootor on püsiväärdega ja hooldusvaba.

KUI ÕHUKUIVATI VAJAB REMONTI

Kui õhukuivatit on vaja remontida, pöörduge esmalt müüja poole. Garantii kehtib vaid ostudokumentide esitamisel korral.

GARANTII

2-aastane tootmisdefektide garantii. Võtke arvesse, et garantii kehtib ainult ostutšeki olemasolul.



TÄHELEPANU! Saate 3-aastase garantii! Registreeruge aadressil warranty-woods.com. Rohkem teavet leiata veebisaidilt www.woods.se.

Soovituslikud tingimused kasutamiseks

Temp. MDK +5 °C kuni +35 °C
Suhtelise õhuniiskuse tase: 30% kuni 90%
Soovituslik suhtelise õhuniiskuse tase: ligikaudu 50% suhteline õhuniiskus

NÄPUNÄITEID





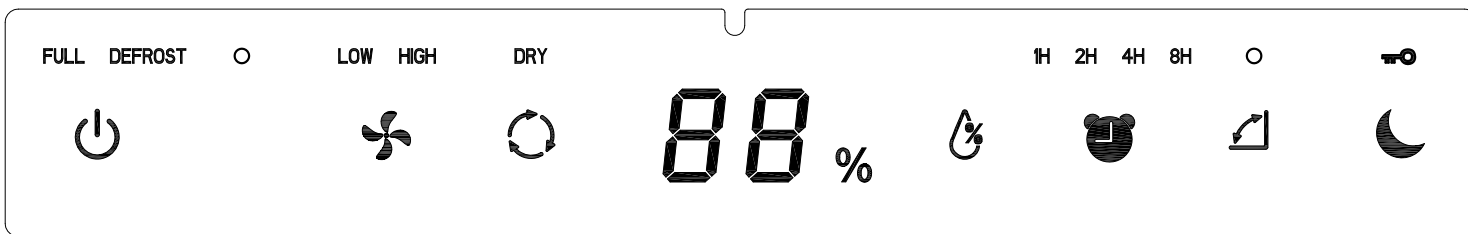

- Et ruumi temperatuur ei langeks alla +5 °C, kasutage ruumis soojendit.
- Maksimaalse kuivatustootlikkuse saavutamiseks soovitame vähendada õuest ja külgnevatest ruumidest tulevat õhuvoolu – sulgege toas ukсед ja ventilaatorid.
- Asetage seade keset tuba.
- Tõstke kiiremaks kuivatamiseks temperatuuri (soojem õhk mahutab rohkem veeauru).
- Kasutage jäätumisevastast vahendit, kui temperatuur langeb alla +5 °C.
- Kuivatustootlikkus on suurem sügisel/suvel, sest välisõhk on soe ja niiske. (Absoluutne õhuniiskus on tavaliselt kõrgem.)

OLULINE! – Wood'si õhukuivatid tuleb ühendada maandusega toiteallikaga. Elektritoiteallikas peab olema 220–240 V, 50 Hz

KONTROLLPANEEL





FUNKTSIOONID JA KLAHVIDE NIMETUSED

-  On/Off (Sisse/Välja): lülitage toide sisse/välja
-  Speed (Kiirus): vajutage nuppu, et seadistada õhuvoolu kiirus.
-  Dry clothes (Kuivad riided): vajutage nuppu, et seadistada kuivade riiete režiim.
-  Humidity set (Seadistage niiskustase): vajutage nuppu, et seadistada operatsioonide niiskusevahemikud.
-  Timer (Taimer): seadistage väljalülitamise aeg
-  Swing (Kiigerežiim): vajutage nupule, et lülitada kiigerežiim sisse/välja.
-  Night Mode children lock (Öörežiim, lastelukk): vajutades nupule, lülitub öörežiimile. Hoidke nuppu 3 sekundit pidevalt all, et lülitada klahvistiku lukustusfunktsiooni sisse/välja.

KLAHVISTIKU KASUTAMINE

1. Kui kasutaja ühendab seadme vooluvõrku, on seade ooterežiimis.

Sisse: vajutage nupule  On/Off. Seade töötab, kõik puuetundlike klahvide tuled põlevad. Õhuvõtuplaat avaneb.

Välja: seadme väljalülitamiseks vajutage jälle  „ON/OFF“ nuppu.

2  Kiirus – vajutage nuppu „SPEED“ („Kiirus“), et valida, kas ventilaator töötab kõrgel kiirusel või madalal kiirusel.

3  Kuivad riided – seade töötab kõrgeimal kiirusel, et kuivatada riideid

kiiremini. Niiskuse säte pole selles režiimis saadaval. Pane tähele: kui seade tuvastab $\leq 40\%RH$ lülitub kompressor automaatselt välja, kuid ventilaator töötab edasi täiskiirusel.

Kui seade mõõdab $\geq 45\%RH$ alustab kompressor tööd.

4  Niiskuse seadistus – saab seadistada niiskustaset: 50%-55%-60%-65%-70%-Co-40%-45% – Ainult õhukuivatamise režiimil on võimalik määrata niiskustaset.

Pane tähele: kui niiskusprotsent jõuab soovitud tasemeni lõpetavad nii kompressor kui ka ventilaator tunniks ajaks töötamise. Tunni aja pärast alustab ventilaator tööd 3 minutiks, et tekitada õhuvõog. Kui ümbritsev niiskustase on kõrgem, kui soovitud niiskusprotsent, alustab seade niiskuse kogumist. Kui niiskustase on madalam lõpetab ventilaator töö jälle tunniks ajaks.

5  Taimer – kui seade on sisse lülitatud, vajutage taimeril 1H / 2H / 4H / 8H, et seadistada tööaeg; taimeri sümbol kuvatakse LCD-ekraanil.

6  Kiigerežiim – vajutage nupule, et lülitada kiigerežiimi sisse/välja.

7  Öörežiim (lastelukk) – nupule vajutamine käivitab öörežiimi. Hoidke nuppu 3 sekundit pidevalt all, et lülitada klahvistiku lukustusfunktsiooni sisse/välja.

VEEPAAK ON TÄIS

Kui paak on täis, lülitub seade automaatselt välja ja häresignaal kõlab 10 korda. Seni põleb märgutuli „Veepaak on täis“.

AUTOMAATSULATUS:

kui masin töötab madalal temperatuuril, võib aurusti pind külmuda. Jahutussüsteemi kaitsmiseks on seade varustatud automaatse jääsulatusfunktsiooniga.

Pane tähele: kompressor alustab tööd 5 minuti pärast. (Vaata kompressori kaitsefunktsiooni).

KOMPRESSORI KAISEFUNKTSIOON

Seade on varustatud kompressori kaitsefunktsiooniga, mis tähendab, et kompressoril on 5 minutine ooteaeg seadme sisse- ja välja lülitamisel.

KOMPRESSORI KAITSEFUNKTSIOON

Käesolev seade on varustatud kompressori kaitsefunktsiooniga – see tähendab, et kompressor hakkab tööle 5 minutit peale käivitamist (pärast väljalülitamist ja uuesti käivitamist).

SEADME MÄLU

Õhukuivati võtab aluseks eelmised seadistused, kui seade on ühendatud elektrisüsteemiga.

Kui õhukuivati on välja lülitatud ja ei ole ühendatud elektrisüsteemiga, töötab seade vaikeseadistuste järgi.

AUTOMAATNE RESTART PEALE ELEKTRIKATKESTUST.

Peale elektrikatkestust lülitub seade automaatselt sisse ja jätkab tööd eelmiste seadistuste järgi.

PIDEV ÄRAVOOL

Komplektis on 15 mm äravoolutoru. Paigaldage äravoolutoru äravooluavasse ja juhtige voolik sobivasse äravoolurajatisse. Siis ei kogu veepaak vett. Nii saab seade töötada pidevalt ega lülitu täis saanud veepaagi tõttu välja. Pideva äravoolu korral tuleb äravoolutoru asetada põrandale. Äravoolutorul ei tohi olla murtud ega ülessuunatud kohti; muidu võib juhtuda, et äravool ei ole sujuv.

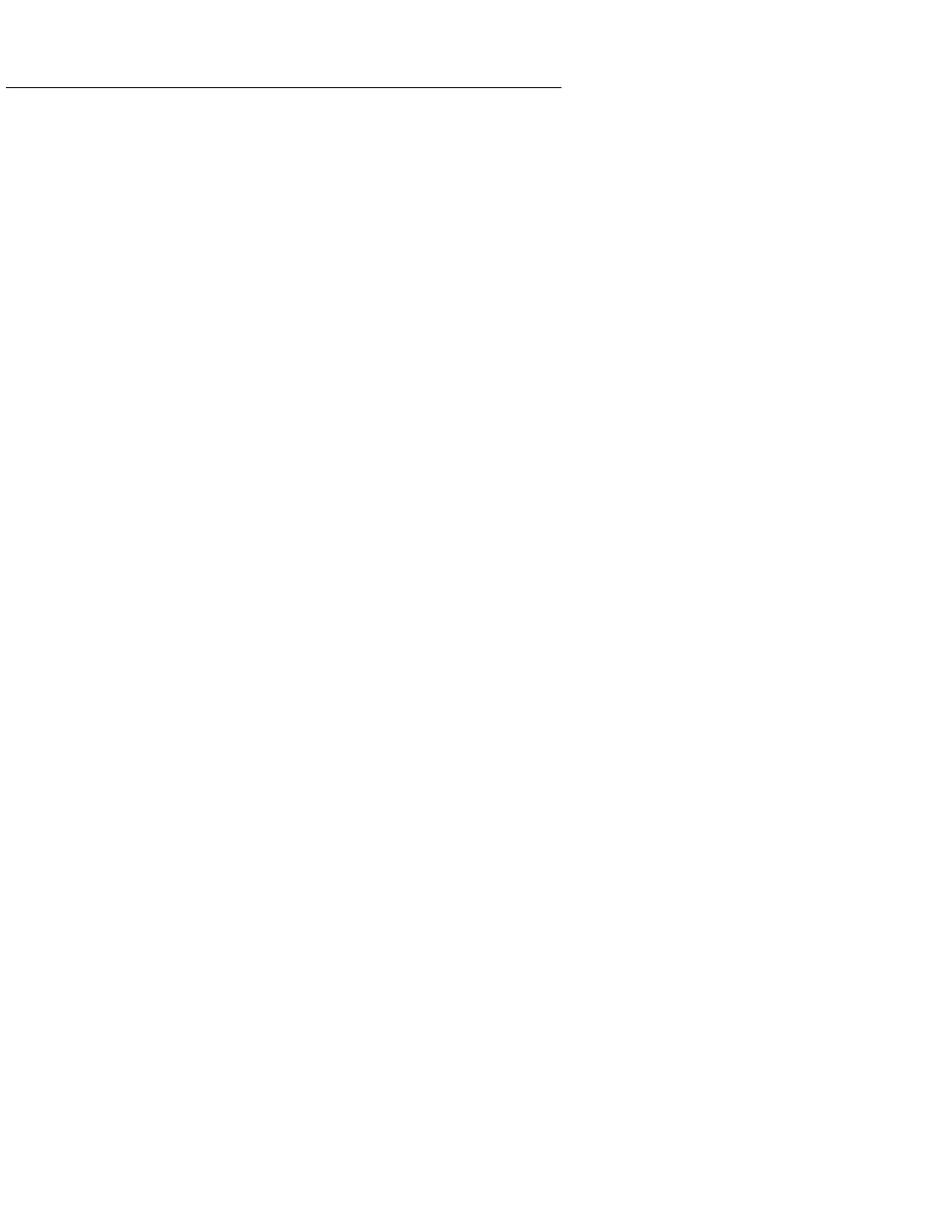

GB

This marking indicates that this product should not be disposed with other household wastes throughout the EU. To prevent possible harm to the environment or human health from uncontrolled waste disposal, recycle it responsibly to promote the sustainable reuse of material resources. To return your us device, please use the return and collection systems or contact the retailer where the product was purchased. They can take this product for environmental safe recycling.

NO

Denne merkingen indikerer at dette produktet ikke skal fjernes sammen med annet husholdningsavfall i hele EU. For å unngå mulig skader på miljøet og helse som følge av ukontrollert avfallshåndtering skal apparatet resirkulere på ansvarlig måte for å fremme bærekraftig gjenbruk av ressursene. For å returnere apparatet kan du bruke retur- og innsamlingsystemet eller ta kontakt med forhandleren der produktet ble kjøpt. De kan resirkulere dette produktet på miljøvennlig måte.

DA

Denne mærkning viser, at produktet ikke må bortskaffes sammen med almindeligt husholdningsaffald i EU. For at undgå eventuelle miljø- eller sundhedsmæssige skader på grund af ukontrolleret bortskaffelse af affald skal produktet genvindes på forsvarlig vis. Dermed fremmes bæredygtig genbrug af materielle ressourcer. For at returnere apparatet til os skal du bruge returnerings- og innsamlingsystemerne eller kontakte den forhandler, hvor produktet blev købt. Forhandleren kan sørge for, at produktet genvindes på miljømæssigt forsvarlig vis.

DE

Laut EU-Richtlinie 2002/96/EG darf dieses Gerät nicht mit normalem Siedlungsabfall entsorgt werden. Das Symbol der durchgestrichenen Abfalltonne am Produkt bzw. in der Bedienungsanleitung weist darauf hin, dass das Produkt getrennt vom normalen Abfall zu entsorgen ist, um zu einer geringeren Umweltbelastung durch Chemikalien wie Kältemittel usw. beizutragen. Es dient auch dem Recycling aller wiederverwendbaren Teile. Wenden Sie sich als Verbraucher an Ihren Händler oder örtliche Behörden (Kommunalverwaltung, Bürgermeister usw.), um Einzelheiten zu Entsorgung/Recycling Ihres Altgerätes zu erhalten.

FR

Ce marquage indique que ce produit ne doit pas être éliminé avec d'autres déchets ménagers dans l'UE. Afin d'éviter qu'une mise au rebut incontrôlée des déchets ne nuise à l'environnement ou à la santé humaine, recyclez l'appareil de manière responsable afin de promouvoir la réutilisation durable des ressources matérielles. Pour retourner votre appareil, veuillez utiliser les systèmes de retour et de collecte ou contacter le détaillant chez lequel le produit a été acheté. Il peut reprendre ce produit pour un recyclage environnemental sûr.

ES

Este marcado indica que este producto no se debe eliminar con otros desechos domésticos en toda la UE. Para evitar posibles daños al medio ambiente o a la salud de las personas a raíz de la eliminación incontrolada de desechos, recíclelo de una manera responsable para fomentar la reutilización sostenible de los recursos materiales. Para devolvernos su dispositivo, utilice los sistemas de devolución y recogida o póngase en contacto con el minorista donde compró el producto. Pueden llevarse este producto y reciclarlo de manera que sea seguro para el medio ambiente.

NL

Deze markering geeft aan dat dit product in de EU niet met andere huishoudelijke afvalstoffen mag worden verwijderd. Om eventuele schade aan het milieu of gezondheid door ongecontroleerde afvalverwijdering te vermijden, moet u het verantwoord recyclen om het duurzame hergebruik van grondstoffen te stimuleren. Als een consument, bij het afdanken van dit product, kunt u contact opnemen met uw handelaar of uw plaatselijke autoriteiten (plaatselijk bestuur, burgemeester enz.) om details te verkrijgen over het recyclen van dit product. Zij kunnen dit product accepteren voor milieuvriendelijk recyclen.

PL

Oznakowanie to wskazuje, że produkt nie powinien być wyrzucany z innymi odpadami komunalnymi na terenie UE. W celu zapobieżenia ewentualnym szkodom dla środowiska lub zdrowia ludzkiego przez niekontrolowaną utylizacją odpadów, urządzenie należy poddać recyklingowi w sposób odpowiedzialny, aby umożliwić ponowne wykorzystanie materiałów. Aby zwrócić urządzenie, należy postępować zgodnie z systemem zwrotu i odbioru lub skontaktować się ze sprzedawcą, u którego zakupiono produkt. Może on przyjąć ten produkt, aby poddać go bezpiecznemu recyklingowi.

RO

Acest marcat indică faptul că acest produs nu trebuie eliminat cu alte deșeurile menajere în întreaga UE. Pentru a preveni eventualele prejudicii aduse mediului sau sănătății umane din cauza eliminării necontrolate a deșeurilor, reciclați aparatul în mod responsabil pentru a promova reutilizarea durabilă a resurselor materiale. Pentru a ne returna dispozitivul dvs., vă rugăm să utilizați sistemele de colectare și returnare sau să contactați distribuitorul de la care a fost achiziționat produsul. Acesta poate prelua acest produs în vederea reciclării în condiții de siguranță a mediului.

FI

Merkinnän mukaisesti tuotetta ei saa hävittää talousjätteen mukana EU:n alueella. Kierrätä tuote vastuullisesti ja edistä materiaalien kestävää käyttöä. Samalla ehkäiset valvomattoman jätteiden hävittämisen aiheuttamia riskejä ympäristölle ja ihmisten terveydelle. Jos haluat palauttaa laitteen, käytä palautus- ja keräysjärjestelmiä tai ota yhteyttä siihen jälleenmyyjään, jolta tuote on ostettu. He voivat kierrättää tuotteen ympäristöystävällisesti.

LT

Ši žyma rodo, kad šio gaminio nereikėtų išmesti su kitomis buitinėmis atliekomis visoje ES. Siekiant išvengti galimos nekontroliuojamo atliekų šalinimo sukeltos žalos aplinkai ar žmogaus sveikatai, ji atsakingai utillizuokite, kad būtų skatinamas tvarus pakartotinis materialijų išteklių naudojimas. Jei norite įrenginį grąžinti mums, naudokite grąžinimo ir surinkimo sistemomis arba kreipkitės į pardavėją, kur buvo įsigytas gaminys. Jie gali priimti šį gaminį, kad jis būtų perdirbtas nepakenkiant aplinkai.

LV

Šis žymėjimas reiškia, kad produkto negalima išmesti kartu su buitinėmis atliekomis. Siekiant apsaugoti aplinką ir žmonių sveikatą nuo galimos žalos, atsakingai rūšiuokite atliekas, remkite perdirbimą ir antrinį medžiagų panaudojimą. Norėdami išmesti naudotą prietaisą, prašome naudotis buitinių prietaisų surinkimo sistemomis arba pristatykite prietaisą pardavėjui. Jis gali atiduoti prietaisą saugiam perdirbimui.

EE

See mark näitab, et seadet ei tohi terves Elis utiliseerida koos teiste tavapärase koduste jäätmetega. Et vältida võimalikku kahju keskkonnale või inimeste tervisele, mis võib tekkida kontrollimatust seadme utiliseerimisest, taaskasutage seda vastutustundlikult, et edendada materiaalsete ressursside säästvat taaskasutamist. Meie seadme tagastamiseks kasutage tagastamis- ja kogumissüsteeme või võtke ühendust jaemüüjaga, kelle käest toote ostsite. Müüja saab korraldada toote keskkonnasäästliku ringlussevõtu.

Wood's is marketed and distributed by:

TES Scandinavia AB.

Maskingatan 2-4

441 27, Alingsås

Sweden.

woods.se

info@woods.se

+46 317613610

Wood's[®]